

Inspiron 15

3000 Series

Instrukcja serwisowa

Model komputera: Inspiron 15-3552
Model regulacji: P47F
Typ regulacji: P47F003



Uwagi, przestrogi i ostrzeżenia



UWAGA: Napis UWAGA wskazuje ważną informację, która pozwala lepiej wykorzystać posiadany komputer.



OSTRZEŻENIE: Napis PRZESTROGA informuje o sytuacjach, w których występuje ryzyko uszkodzenia sprzętu lub utraty danych, i przedstawia sposoby uniknięcia problemu.



PRZESTROGA: Napis OSTRZEŻENIE informuje o sytuacjach, w których występuje ryzyko uszkodzenia sprzętu, obrażeń ciała lub śmierci.

Copyright © 2015 Dell Inc. Wszelkie prawa zastrzeżone. Ten produkt jest chroniony prawem Stanów Zjednoczonych i międzynarodowym oraz prawem własności intelektualnej. Dell™ i logo Dell są znakami towarowymi firmy Dell Inc. w Stanach Zjednoczonych i/lub innych krajach. Wszystkie pozostałe marki i nazwy handlowe wymienione w niniejszym dokumencie mogą być znakami towarowymi ich odpowiednich właścicieli.

2015-07

Wer. A00

Spis treści

| | |
|--|-----------|
| Przed przystąpieniem do serwisowania komputera..... | 9 |
| Przed rozpoczęciem pracy | 9 |
| Instrukcje dotyczące bezpieczeństwa..... | 9 |
| Zalecane narzędzia..... | 10 |
| Po zakończeniu serwisowania komputera..... | 11 |
| Wymontowywanie akumulatora..... | 12 |
| Procedura..... | 12 |
| Instalowanie akumulatora..... | 13 |
| Procedura..... | 13 |
| Wymontowywanie panelu podstawy..... | 14 |
| Przed wykonaniem procedury..... | 14 |
| Procedura..... | 14 |
| Wymiana panelu podstawy..... | 16 |
| Procedura..... | 16 |
| Po wykonaniu procedury..... | 16 |
| Wymontowywanie dysku twardego..... | 17 |
| Przed wykonaniem procedury..... | 17 |
| Procedura..... | 17 |
| Instalowanie dysku twardego..... | 20 |
| Procedura..... | 20 |
| Po wykonaniu procedury..... | 20 |

| | |
|---|-----------|
| Wymontowywanie modułu pamięci..... | 21 |
| Przed wykonaniem procedury..... | 21 |
| Procedura..... | 21 |
| Instalowanie modułu pamięci..... | 23 |
| Procedura..... | 23 |
| Po wykonaniu procedury..... | 24 |
| Wymontowywanie karty sieci bezprzewodowej..... | 25 |
| Przed wykonaniem procedury..... | 25 |
| Procedura..... | 25 |
| Instalowanie karty sieci bezprzewodowej..... | 27 |
| Procedura..... | 27 |
| Po wykonaniu procedury..... | 27 |
| Wymontowywanie klawiatury..... | 28 |
| Przed wykonaniem procedury..... | 28 |
| Procedura..... | 28 |
| Instalowanie klawiatury..... | 31 |
| Procedura..... | 31 |
| Po wykonaniu procedury..... | 31 |
| Wymontowywanie podparcia dłoni..... | 32 |
| Przed wykonaniem procedury..... | 32 |
| Procedura..... | 32 |
| Instalowanie podparcia dłoni..... | 37 |
| Procedura..... | 37 |
| Po wykonaniu procedury..... | 37 |

| | |
|--|-----------|
| Wymontowywanie tabliczki dotykowej..... | 38 |
| Przed wykonaniem procedury..... | 38 |
| Procedura..... | 39 |
| Instalowanie tabliczki dotykowej..... | 42 |
| Procedura..... | 42 |
| Po wykonaniu procedury..... | 42 |
| Wymontowywanie płyty przycisku zasilania..... | 43 |
| Przed wykonaniem procedury..... | 43 |
| Procedura..... | 44 |
| Instalowanie płyty przycisku zasilania..... | 46 |
| Procedura..... | 46 |
| Po wykonaniu procedury..... | 46 |
| Wymontowywanie głośników..... | 47 |
| Przed wykonaniem procedury..... | 47 |
| Procedura..... | 47 |
| Instalowanie głośników..... | 50 |
| Procedura..... | 50 |
| Po wykonaniu procedury..... | 50 |
| Wymontowanie płyty we/wy..... | 51 |
| Przed wykonaniem procedury..... | 51 |
| Procedura..... | 51 |
| Instalowanie płyty we/wy..... | 53 |
| Procedura..... | 53 |
| Po wykonaniu procedury..... | 53 |

| | |
|--|-----------|
| Wymontowywanie płyty systemowej..... | 54 |
| Przed wykonaniem procedury..... | 54 |
| Procedura..... | 55 |
| Instalowanie płyty systemowej..... | 58 |
| Procedura..... | 58 |
| Po wykonaniu procedury..... | 59 |
| Wymontowywanie baterii pastylkowej..... | 60 |
| Przed wykonaniem procedury..... | 60 |
| Procedura..... | 60 |
| Instalowanie baterii pastylkowej..... | 62 |
| Procedura..... | 62 |
| Po wykonaniu procedury..... | 62 |
| Wymontowywanie radiatora..... | 63 |
| Przed wykonaniem procedury..... | 63 |
| Procedura..... | 63 |
| Wymiana radiatora..... | 65 |
| Procedura..... | 65 |
| Po wykonaniu procedury..... | 65 |
| Wymontowywanie wentylatora..... | 66 |
| Przed wykonaniem procedury..... | 66 |
| Procedura..... | 67 |
| Instalowanie wentylatora..... | 69 |
| Procedura..... | 69 |
| Po wykonaniu procedury..... | 69 |

| | |
|---|-----------|
| Wymontowywanie zestawu wyświetlacza..... | 70 |
| Przed wykonaniem procedury..... | 70 |
| Procedura..... | 70 |
| Instalowanie zestawu wyświetlacza..... | 73 |
| Procedura..... | 73 |
| Po wykonaniu procedury..... | 73 |
| Wymontowywanie osłony wyświetlacza..... | 74 |
| Przed wykonaniem procedury..... | 74 |
| Procedura..... | 75 |
| Instalowanie osłony wyświetlacza..... | 76 |
| Procedura..... | 76 |
| Po wykonaniu procedury..... | 76 |
| Wymontowywanie panelu wyświetlacza..... | 77 |
| Przed wykonaniem procedury..... | 77 |
| Procedura..... | 77 |
| Instalowanie panelu wyświetlacza..... | 80 |
| Procedura..... | 80 |
| Po wykonaniu procedury..... | 80 |
| Wymontowywanie gniazda zasilacza..... | 81 |
| Przed wykonaniem procedury..... | 81 |
| Procedura..... | 81 |
| Instalowanie gniazda zasilacza..... | 83 |
| Procedura..... | 83 |
| Po wykonaniu procedury..... | 83 |

| | |
|--|-----------|
| Wymontowywanie kamery..... | 84 |
| Przed wykonaniem procedury..... | 84 |
| Procedura..... | 84 |
| Instalowanie kamery..... | 86 |
| Procedura..... | 86 |
| Po wykonaniu procedury..... | 86 |
| Wymontowywanie zawiasów wyświetlacza..... | 87 |
| Przed wykonaniem procedury..... | 87 |
| Procedura..... | 87 |
| Instalowanie zawiasów wyświetlacza..... | 89 |
| Procedura..... | 89 |
| Po wykonaniu procedury..... | 89 |
| Ładowanie systemu BIOS..... | 90 |
| Uzyskiwanie pomocy i kontakt z firmą Dell..... | 91 |
| Narzędzia pomocy technicznej do samodzielnego wykorzystania..... | 91 |
| Kontakt z firmą Dell..... | 92 |



Przed przystąpieniem do serwisowania komputera

 **OSTRZEŻENIE:** Karty i podzespoły należy trzymać za krawędzie i unikać dotykania wtyków i złączy.

 **UWAGA:** W zależności od zamówionej konfiguracji posiadany komputer może wyglądać nieco inaczej niż na ilustracjach w tym dokumencie.

Przed rozpoczęciem pracy

- 1 Zapisz i zamknij wszystkie otwarte pliki, a także zamknij wszystkie otwarte aplikacje.
- 2 Wyłącz komputer.

- Windows 10: kliknij lub dotknij kolejno **Start** →  **zasilania** → **wyłącz**.
- Windows 8.1: Na ekranie **Start** kliknij lub stuknij ikonę zasilania  → **Zamknij**.
- Windows 7: Kliknij lub stuknij kolejno opcje **Start** → **Zamknij**.







 **UWAGA:** Jeśli używasz innego systemu operacyjnego, wyłącz komputer zgodnie z instrukcjami odpowiednimi dla tego systemu.

- 3 Odłącz komputer i wszystkie urządzenia peryferyjne od gniazdek elektrycznych.
- 4 Odłącz od komputera wszystkie kable, np. telefoniczne, sieciowe itd.
- 5 Odłącz od komputera wszystkie urządzenia peryferyjne, np. klawiaturę, mysz, monitor itd.
- 6 Wyjmij z komputera wszystkie karty pamięci i dyski optyczne.

Instrukcje dotyczące bezpieczeństwa

Aby uchronić komputer przed uszkodzeniem i zapewnić sobie bezpieczeństwo, należy przestrzegać następujących zaleceń dotyczących bezpieczeństwa.

 **PRZESTROGA:** Przed przystąpieniem do wykonywania czynności wymagających otwarcia obudowy komputera należy zapoznać się z instrukcjami dotyczącymi bezpieczeństwa dostarczonymi z komputerem. Dodatkowe zalecenia dotyczące bezpieczeństwa można znaleźć na stronie Regulatory Compliance (Informacje o zgodności z przepisami prawnymi) pod adresem www.dell.com/regulatory_compliance.

-  **PRZESTROGA:** Przed otwarciem obudowy komputera lub zdjęciem paneli należy odłączyć wszystkie źródła zasilania. Po zakończeniu pracy należy najpierw zainstalować wszystkie pokrywy i panele oraz wkręcić śruby, a dopiero potem podłączyć zasilanie.
-  **OSTRZEŻENIE:** Aby uniknąć uszkodzenia komputera, należy pracować na płaskiej i czystej powierzchni.
-  **OSTRZEŻENIE:** Karty i podzespoły należy trzymać za krawędzie i unikać dotykania wtyków i złączy.
-  **OSTRZEŻENIE:** Użytkownik powinien rozwiązywać problemy i wykonywać czynności naprawcze tylko w takim zakresie, w jakim został do tego upoważniony lub poinstruowany przez zespół pomocy technicznej firmy Dell. Uszkodzenia wynikające z napraw serwisowych nieautoryzowanych przez firmę Dell nie są objęte gwarancją. Więcej informacji zawierają instrukcje dotyczące bezpieczeństwa dostarczone z komputerem i dostępne na stronie internetowej www.dell.com/regulatory_compliance.
-  **OSTRZEŻENIE:** Przed dotknięciem jakiegokolwiek elementu wewnątrz komputera należy pozbyć się ładunków elektrostatycznych z ciała, dotykając dowolnej nielakierowanej metalowej powierzchni, np. metalowych elementów z tyłu komputera. Podczas pracy należy okresowo dotykać nielakierowanej powierzchni metalowej w celu odprowadzenia ładunków elektrostatycznych, które mogłyby spowodować uszkodzenie wewnętrznych elementów.
-  **OSTRZEŻENIE:** Przy odłączaniu kabla należy pociągnąć za wtyczkę lub uchwyt, a nie za sam kabel. Niektóre kable mają złącza z zatraskami lub nakrętki, które należy otworzyć lub odkręcić przed odłączeniem kabla. Odłączając kable, należy je trzymać w linii prostej, aby uniknąć wygięcia styków w złączach. Podłączając kable, należy zwrócić uwagę na prawidłowe zorientowanie złączy i gniazd.
-  **OSTRZEŻENIE:** Jeśli w czytniku kart pamięci znajduje się karta, należy ją nacisnąć i wyjąć.

Zalecane narzędzia

Procedury przedstawione w tym dokumencie mogą wymagać użycia następujących narzędzi:

- Wkrętak krzyżakowy
- Rysik z tworzywa sztucznego

Po zakończeniu serwisowania komputera

 **OSTRZEŻENIE:** Pozostawienie nieużywanych lub nieprzykręconych śrub wewnątrz komputera może poważnie uszkodzić komputer.

- 1 Przykręć wszystkie śruby i sprawdź, czy żadne nieużywane śruby nie pozostały wewnątrz komputera.
- 2 Podłącz do komputera wszelkie urządzenia zewnętrzne, peryferyjne i kable odłączone przed przystąpieniem do pracy.
- 3 Zainstaluj karty pamięci, dyski i wszelkie inne elementy wymontowane przed przystąpieniem do pracy.
- 4 Podłącz komputer i wszystkie urządzenia peryferyjne do gniazdek elektrycznych.
- 5 Włącz komputer.

Wymontowywanie akumulatora



PRZESTROGA: Przed przystąpieniem do wykonywania czynności wymagających otwarcia obudowy komputera należy zapoznać się z instrukcjami dotyczącymi bezpieczeństwa dostarczonymi z komputerem i wykonać procedurę przedstawioną w sekcji [Przed rozpoczęciem serwisowania komputera](#). Po zakończeniu pracy należy wykonać procedurę przedstawioną w sekcji [Po zakończeniu serwisowania komputera](#). Dodatkowe zalecenia dotyczące bezpieczeństwa można znaleźć na stronie Regulatory Compliance (Informacje o zgodności z przepisami prawnymi) pod adresem www.dell.com/regulatory_compliance.

Procedura

- 1 Zamknij wyświetlacz i odwróć komputer spodem do góry.
- 2 Przesuń zwalniacz zatrzasku akumulatora w położenie otwarte.
- 3 Podnieś akumulator pod kątem i wyjmij go z wnęki akumulatora.

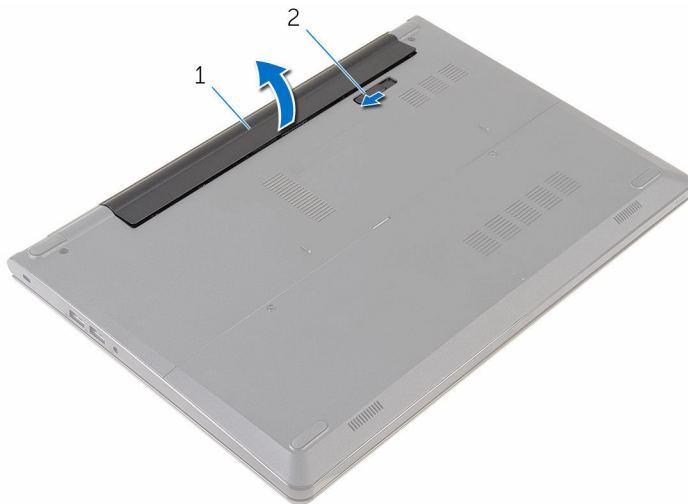

1 akumulator

2 zwalniacz zatrzasku akumulatora

- 4 Odwróć komputer, otwórz wyświetlacz, a następnie naciśnij przycisk zasilania i przytrzymaj przez pięć sekund, aby odprowadzić ładunki elektryczne z płyty systemowej.

Instalowanie akumulatora



PRZESTROGA: Przed przystąpieniem do wykonywania czynności wymagających otwarcia obudowy komputera należy zapoznać się z instrukcjami dotyczącymi bezpieczeństwa dostarczonymi z komputerem i wykonać procedurę przedstawioną w sekcji [Przed rozpoczęciem serwisowania komputera](#). Po zakończeniu pracy należy wykonać procedurę przedstawioną w sekcji [Po zakończeniu serwisowania komputera](#). Dodatkowe zalecenia dotyczące bezpieczeństwa można znaleźć na stronie Regulatory Compliance (Informacje o zgodności z przepisami prawnymi) pod adresem www.dell.com/regulatory_compliance.

Procedura

Włóż zaczepy na akumulatorze do szczelin we wnęce akumulatora i dociśnij akumulator, aż zostanie osadzony.



UWAGA: Jeżeli akumulator jest prawidłowo zamontowany, zatrzask zwalniający akumulatora powraca do pozycji zablokowanej.

Wymontowywanie panelu podstawy



PRZESTROGA: Przed przystąpieniem do wykonywania czynności wymagających otwarcia obudowy komputera należy zapoznać się z instrukcjami dotyczącymi bezpieczeństwa dostarczonymi z komputerem i wykonać procedurę przedstawioną w sekcji [Przed rozpoczęciem serwisowania komputera](#). Po zakończeniu pracy należy wykonać procedurę przedstawioną w sekcji [Po zakończeniu serwisowania komputera](#). Dodatkowe zalecenia dotyczące bezpieczeństwa można znaleźć na stronie Regulatory Compliance (Informacje o zgodności z przepisami prawnymi) pod adresem www.dell.com/regulatory_compliance.

Przed wykonaniem procedury

Wymontuj [akumulator](#).

Procedura

- 1 Wykręć śruby mocujące panel podstawy do podstawy komputera.

- 2 Używając palców delikatnie podważ panel podstawy z podstawy komputera.

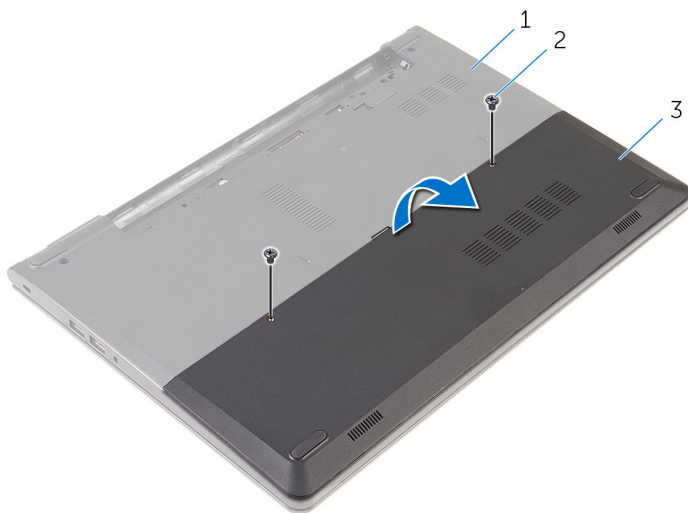

1 podstawa komputera

2 śruby (2)

3 panel podstawy

Wymiana panelu podstawy



PRZESTROGA: Przed przystąpieniem do wykonywania czynności wymagających otwarcia obudowy komputera należy zapoznać się z instrukcjami dotyczącymi bezpieczeństwa dostarczonymi z komputerem i wykonać procedurę przedstawioną w sekcji [Przed rozpoczęciem serwisowania komputera](#). Po zakończeniu pracy należy wykonać procedurę przedstawioną w sekcji [Po zakończeniu serwisowania komputera](#). Dodatkowe zalecenia dotyczące bezpieczeństwa można znaleźć na stronie Regulatory Compliance (Informacje o zgodności z przepisami prawnymi) pod adresem www.dell.com/regulatory_compliance.

Procedura

- 1 Wsuń zaczepy w panelu podstawy do szczelin w podstawie komputera i wciśnij panel podstawy na miejsce.
- 2 Wkręć śruby mocujące panel podstawy do podstawy komputera.

Po wykonaniu procedury

Zainstaluj [akumulator](#).

Wymontowywanie dysku twardego



PRZESTROGA: Przed przystąpieniem do wykonywania czynności wymagających otwarcia obudowy komputera należy zapoznać się z instrukcjami dotyczącymi bezpieczeństwa dostarczonymi z komputerem i wykonać procedurę przedstawioną w sekcji [Przed rozpoczęciem serwisowania komputera](#). Po zakończeniu pracy należy wykonać procedurę przedstawioną w sekcji [Po zakończeniu serwisowania komputera](#). Dodatkowe zalecenia dotyczące bezpieczeństwa można znaleźć na stronie Regulatory Compliance (Informacje o zgodności z przepisami prawnymi) pod adresem www.dell.com/regulatory_compliance.



OSTRZEŻENIE: Dyski twarde są delikatne i należy obchodzić się z nimi bardzo ostrożnie.



OSTRZEŻENIE: Nie należy wyjmować dysku twardego, gdy komputer jest włączony lub w stanie uśpienia, ponieważ może to spowodować utratę danych.

Przed wykonaniem procedury

- 1 Wymontuj [akumulator](#).
- 2 Wymontuj [panel podstawy](#).

Procedura

- 1 Wykręć śruby mocujące zestaw dysku twardego do podstawy komputera.
- 2 Podnieś zatrzask i odłącz kabel dysku twardego od płyty systemowej.

3 Wyjmij zestaw dysku twardego z podstawy komputera.

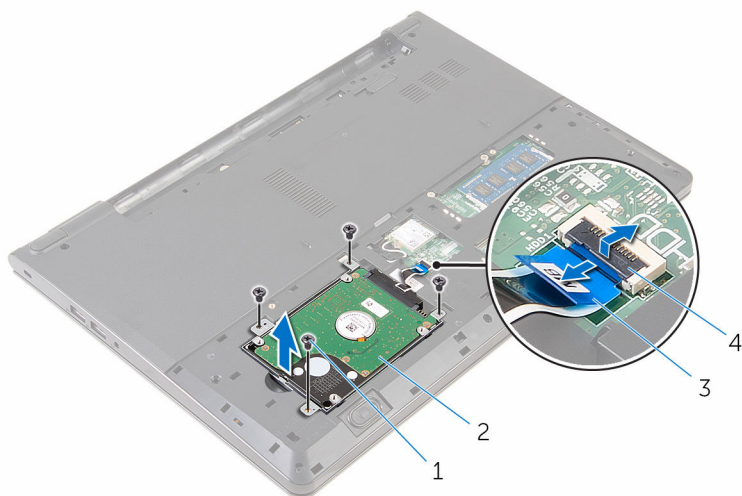

1 śruby (4)

2 zestaw dysku twardego

3 kabel dysku twardego

4 zatrzask

4 Oddziel przejściówkę od dysku twardego.

- 5 Wykręć wkręty mocujące wspornik dysku twardego do dysku twardego i oddziel go od dysku twardego.

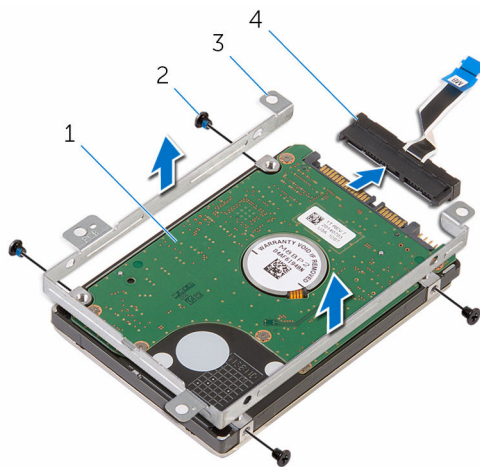

- | | | | |
|---|-------------------------|---|--------------|
| 1 | dysk twardy | 2 | śruby (4) |
| 3 | wspornik dysku twardego | 4 | przejściówka |

Instalowanie dysku twardego

 **PRZESTROGA:** Przed przystąpieniem do wykonywania czynności wymagających otwarcia obudowy komputera należy zapoznać się z instrukcjami dotyczącymi bezpieczeństwa dostarczonymi z komputerem i wykonać procedurę przedstawioną w sekcji [Przed rozpoczęciem serwisowania komputera](#). Po zakończeniu pracy należy wykonać procedurę przedstawioną w sekcji [Po zakończeniu serwisowania komputera](#). Dodatkowe zalecenia dotyczące bezpieczeństwa można znaleźć na stronie Regulatory Compliance (Informacje o zgodności z przepisami prawnymi) pod adresem www.dell.com/regulatory_compliance.

 **OSTRZEŻENIE:** Dyski twarde są delikatne i należy obchodzić się z nimi bardzo ostrożnie.

Procedura

- 1 Dopasuj otwory na śruby we wsporniku dysku twardego do otworów w dysku twardym.
- 2 Wkręć śruby mocujące wspornik do dysku twardego.
- 3 Podłącz przejściówkę do zestawu dysku twardego.
- 4 Dopasuj otwory na śruby w zestawie dysku twardego do otworów w podstawie komputera.
- 5 Wkręć śruby mocujące zestaw dysku twardego do podstawy komputera.
- 6 Wsuń kabel dysku twardego do złącza na płycie systemowej i zamknij zatrzask złącza, aby zamocować kabel.

Po wykonaniu procedury

- 1 Zainstaluj [panel podstawy](#).
- 2 Zainstaluj [akumulator](#).

Wymontowywanie modułu pamięci



PRZESTROGA: Przed przystąpieniem do wykonywania czynności wymagających otwarcia obudowy komputera należy zapoznać się z instrukcjami dotyczącymi bezpieczeństwa dostarczonymi z komputerem i wykonać procedurę przedstawioną w sekcji [Przed rozpoczęciem serwisowania komputera](#). Po zakończeniu pracy należy wykonać procedurę przedstawioną w sekcji [Po zakończeniu serwisowania komputera](#). Dodatkowe zalecenia dotyczące bezpieczeństwa można znaleźć na stronie Regulatory Compliance (Informacje o zgodności z przepisami prawnymi) pod adresem www.dell.com/regulatory_compliance.

Przed wykonaniem procedury

- 1 Wymontuj [akumulator](#).
- 2 Wymontuj [panel podstawy](#).

Procedura

- 1 Rozciągnij palcami zaciski mocujące po obu stronach każdego złącza modułu pamięci, aż moduł odskoczy.

2 Przesuń i wyjmij moduł pamięci z gniazda.

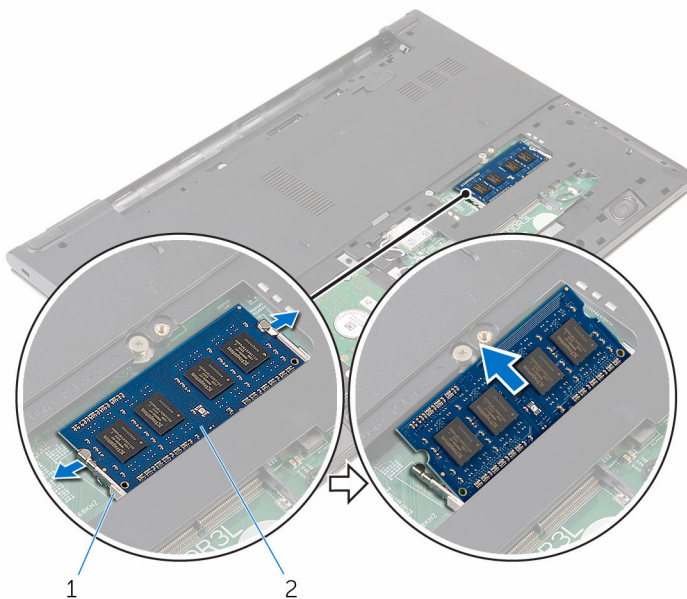

1

2

1 zaciski mocujące (2)

2 moduł pamięci

Instalowanie modułu pamięci



PRZESTROGA: Przed przystąpieniem do wykonywania czynności wymagających otwarcia obudowy komputera należy zapoznać się z instrukcjami dotyczącymi bezpieczeństwa dostarczonymi z komputerem i wykonać procedurę przedstawioną w sekcji [Przed rozpoczęciem serwisowania komputera](#). Po zakończeniu pracy należy wykonać procedurę przedstawioną w sekcji [Po zakończeniu serwisowania komputera](#). Dodatkowe zalecenia dotyczące bezpieczeństwa można znaleźć na stronie Regulatory Compliance (Informacje o zgodności z przepisami prawnymi) pod adresem www.dell.com/regulatory_compliance.

Procedura

- 1 Dopasuj wycięcie w module pamięci do wypustki w gnieździe.

- 2 Włóż moduł pamięci do gniazda pod kątem i dociśnij, aż zostanie osadzony.

 **UWAGA:** Jeśli nie usłyszysz kliknięcia, wyjmij moduł pamięci i zainstaluj go ponownie.

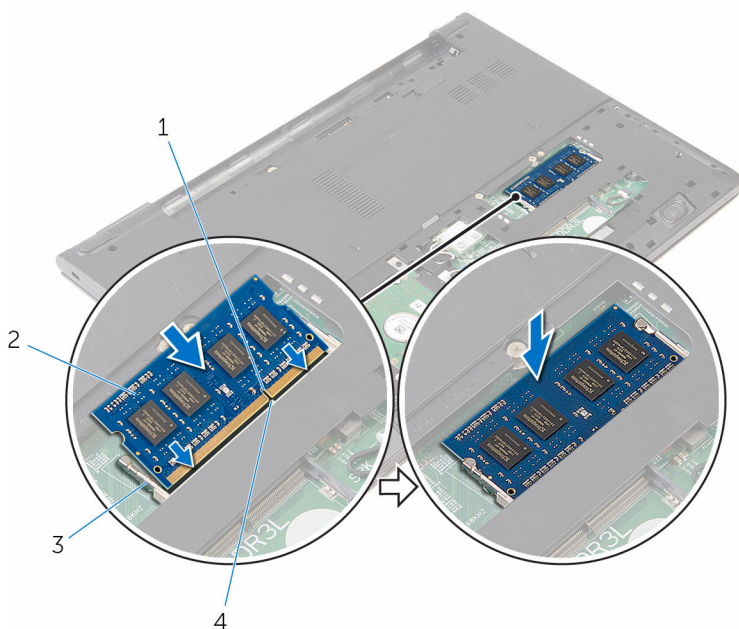

1 wycięcie

3 zaciski mocujące

2 moduł pamięci

4 zaczep

Po wykonaniu procedury

- 1 Zainstaluj [panel podstawy](#).
- 2 Zainstaluj [akumulator](#).

Wymontowywanie karty sieci bezprzewodowej



PRZESTROGA: Przed przystąpieniem do wykonywania czynności wymagających otwarcia obudowy komputera należy zapoznać się z instrukcjami dotyczącymi bezpieczeństwa dostarczonymi z komputerem i wykonać procedurę przedstawioną w sekcji [Przed rozpoczęciem serwisowania komputera](#). Po zakończeniu pracy należy wykonać procedurę przedstawioną w sekcji [Po zakończeniu serwisowania komputera](#). Dodatkowe zalecenia dotyczące bezpieczeństwa można znaleźć na stronie Regulatory Compliance (Informacje o zgodności z przepisami prawnymi) pod adresem www.dell.com/regulatory_compliance.

Przed wykonaniem procedury

- 1 Wymontuj [akumulator](#).
- 2 Wymontuj [panel podstawy](#).

Procedura

- 1 Odłącz kable antenowe od karty sieci bezprzewodowej.
- 2 Wykręć śrubę mocującą kartę sieci bezprzewodowej do płyty systemowej.

3 Wyjmij kartę sieci bezprzewodowej z gniazda.

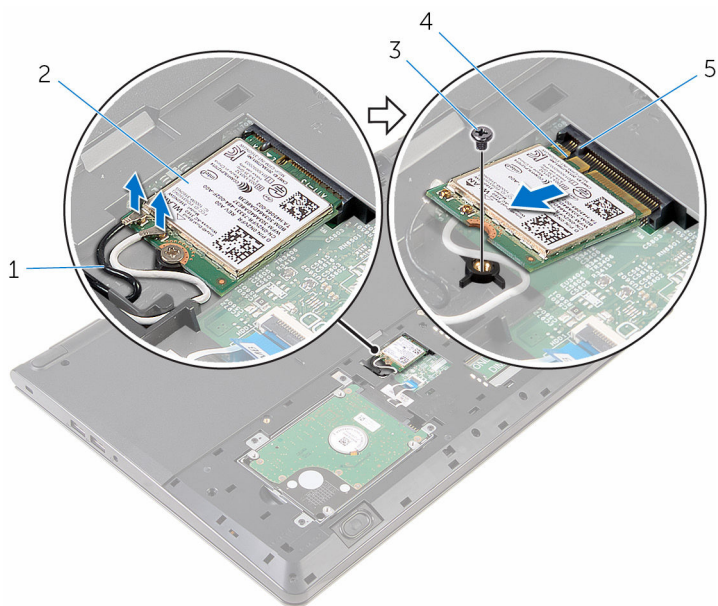

1 kable antenowe (2)

2 karta sieci bezprzewodowej

3 śruba

4 wycięcie

5 zaczep

Instalowanie karty sieci bezprzewodowej

 **PRZESTROGA:** Przed przystąpieniem do wykonywania czynności wymagających otwarcia obudowy komputera należy zapoznać się z instrukcjami dotyczącymi bezpieczeństwa dostarczonymi z komputerem i wykonać procedurę przedstawioną w sekcji [Przed rozpoczęciem serwisowania komputera](#). Po zakończeniu pracy należy wykonać procedurę przedstawioną w sekcji [Po zakończeniu serwisowania komputera](#). Dodatkowe zalecenia dotyczące bezpieczeństwa można znaleźć na stronie Regulatory Compliance (Informacje o zgodności z przepisami prawnymi) pod adresem www.dell.com/regulatory_compliance.

Procedura

 **OSTRZEŻENIE:** Aby uniknąć uszkodzenia kart sieci bezprzewodowej, nie należy umieszczać pod kartą żadnych kabli.

- 1 Dopasuj wycięcie na karcie sieci bezprzewodowej do zaczepek na gnieździe karty bezprzewodowej i wsuń kartę do gniazda.
- 2 Wkręć śrubę mocującą kartę sieci bezprzewodowej do płyty systemowej.
- 3 Podłącz kable antenowe do karty sieci bezprzewodowej. W poniższej tabeli przedstawiono schemat kolorów kabli antenowych dla kart sieci bezprzewodowej, które obsługują komputer:

| Złącza na karcie sieci bezprzewodowej | Kolor kabla antenowego |
|---------------------------------------|------------------------|
| Kabel główny (biały trójkąt) | Biały |
| Kabel pomocniczy (czarny trójkąt) | Czarny |

Po wykonaniu procedury

- 1 Zainstaluj [panel podstawy](#).
- 2 Zainstaluj [akumulator](#).

Wymontowywanie klawiatury



PRZESTROGA: Przed przystąpieniem do wykonywania czynności wymagających otwarcia obudowy komputera należy zapoznać się z instrukcjami dotyczącymi bezpieczeństwa dostarczonymi z komputerem i wykonać procedurę przedstawioną w sekcji [Przed rozpoczęciem serwisowania komputera](#). Po zakończeniu pracy należy wykonać procedurę przedstawioną w sekcji [Po zakończeniu serwisowania komputera](#). Dodatkowe zalecenia dotyczące bezpieczeństwa można znaleźć na stronie Regulatory Compliance (Informacje o zgodności z przepisami prawnymi) pod adresem www.dell.com/regulatory_compliance.

Przed wykonaniem procedury

Wymontuj [akumulator](#).

Procedura

- 1 Odwróć komputer i otwórz wyświetlacz, odchylając go najdalej, jak to możliwe.

- 2 Rysikiem z tworzywa sztucznego delikatnie uwolnij zaczepy mocujące klawiaturę do zestawu podparcia dłoni.



1 zaczep

2 rysik z tworzywa sztucznego

3 klawiatura

4 zestaw podparcia dłoni

- 3 Ostrożnie odwróć klawiaturę i umieść ją na podparciu dłoni.

- 4 Podnieś zatrzask i odłącz kabel klawiatury od płyty systemowej.

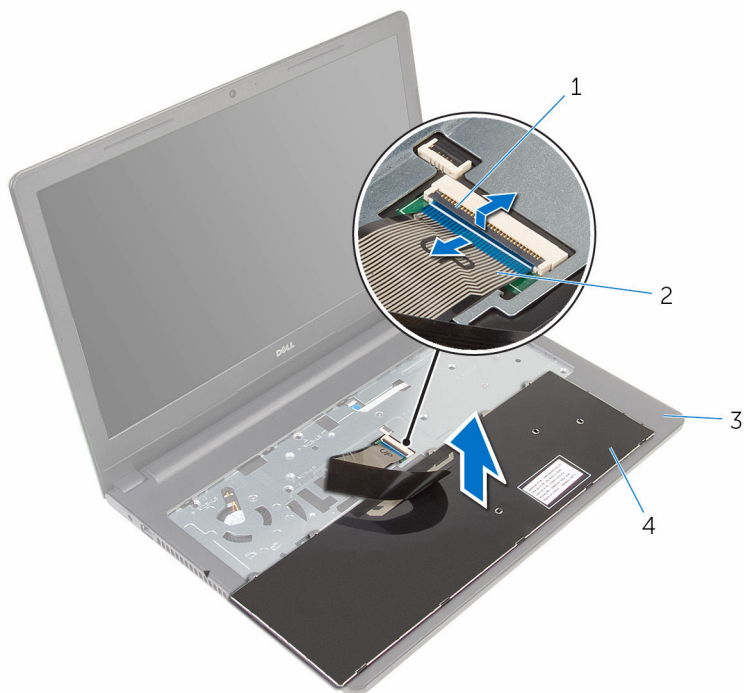

- | | | | |
|---|------------------------|---|------------------|
| 1 | zatrząsk | 2 | kabel klawiatury |
| 3 | zestaw podparcia dłoni | 4 | klawiatura |

- 5 Wyjmij klawiaturę razem z kablem z zestawu podparcia dłoni.

Instalowanie klawiatury



PRZESTROGA: Przed przystąpieniem do wykonywania czynności wymagających otwarcia obudowy komputera należy zapoznać się z instrukcjami dotyczącymi bezpieczeństwa dostarczonymi z komputerem i wykonać procedurę przedstawioną w sekcji [Przed rozpoczęciem serwisowania komputera](#). Po zakończeniu pracy należy wykonać procedurę przedstawioną w sekcji [Po zakończeniu serwisowania komputera](#). Dodatkowe zalecenia dotyczące bezpieczeństwa można znaleźć na stronie Regulatory Compliance (Informacje o zgodności z przepisami prawnymi) pod adresem www.dell.com/regulatory_compliance.

Procedura

- 1 Wsuń kabel klawiatury do złącza i zamknij zatrzask złącza, aby zamocować kabel.
- 2 Ostrożnie odwróć klawiaturę, wsuń zaczepy na klawiaturze do szczelin w podparciu dłoni i wciśnij klawiaturę na miejsce.
- 3 Zamknij wyświetlacz i odwróć komputer spodem do góry.

Po wykonaniu procedury

Zainstaluj [akumulator](#).

Wymontowywanie podparcia dłoni



PRZESTROGA: Przed przystąpieniem do wykonywania czynności wymagających otwarcia obudowy komputera należy zapoznać się z instrukcjami dotyczącymi bezpieczeństwa dostarczonymi z komputerem i wykonać procedurę przedstawioną w sekcji [Przed rozpoczęciem serwisowania komputera](#). Po zakończeniu pracy należy wykonać procedurę przedstawioną w sekcji [Po zakończeniu serwisowania komputera](#). Dodatkowe zalecenia dotyczące bezpieczeństwa można znaleźć na stronie Regulatory Compliance (Informacje o zgodności z przepisami prawnymi) pod adresem www.dell.com/regulatory_compliance.

Przed wykonaniem procedury

- 1 Wymontuj [akumulator](#).
- 2 Wymontuj [panel podstawy](#).
- 3 Wykonaj punkty od 1 do 3 procedury „[Wymontowywanie dysku twardego](#)”.
- 4 Wymontuj [klawiaturę](#).

Procedura

- 1 Podnieś zatrzask i odłącz kabel tabliczki dotykowej od płyty systemowej.
- 2 Podnieś zatrzask i odłącz kabel zasilania od płyty systemowej.

- 3 Wykręć wkręty mocujące zespół podparcia dłoni do podstawy komputera.

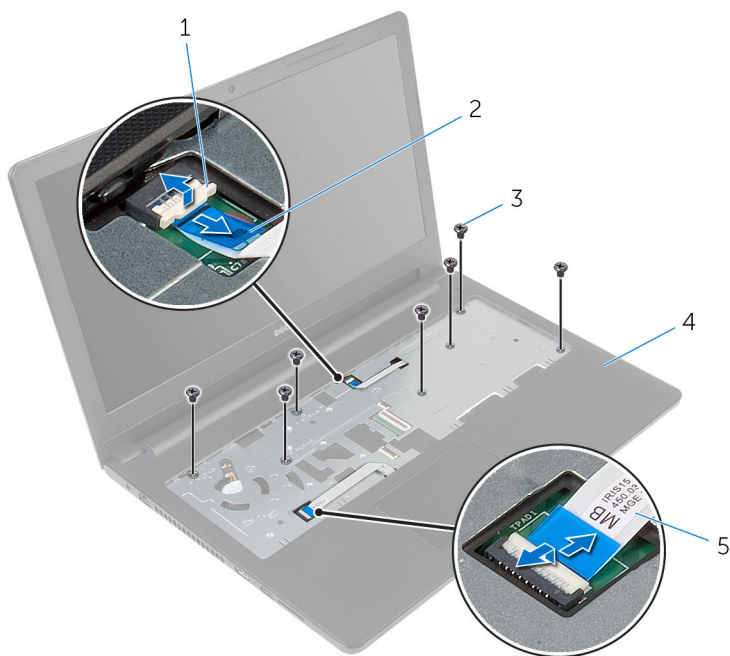

- | | | | |
|---|---------------------------|---|---------------------------|
| 1 | zatrask | 2 | kabel przycisku zasilania |
| 3 | śruby (7) | 4 | zestaw podparcia dłoni |
| 5 | kabel tabliczki dotykowej | | |

- 4 Zamknij wyświetlacz i odwróć komputer spodem do góry.

5 Wykręć wkręty mocujące zespół podparcia dłoni do podstawy komputera.

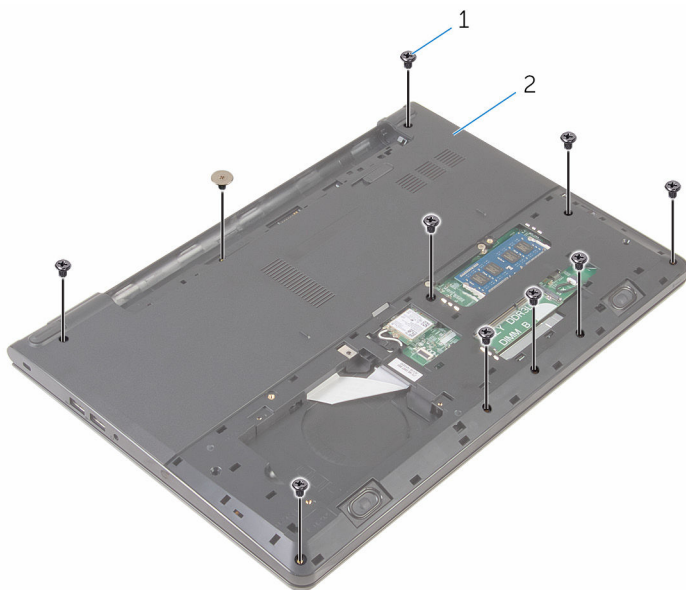

1 śruby (10)

2 podstawa komputera

- 6 Lekko odchyl podstawę komputera i rysikiem z tworzywa sztucznego podważ zespół podparcia dłoni w dół z podstawy komputera.



1 podstawa komputera

2 zestaw podparcia dłoni

3 rysik z tworzywa sztucznego

- 7 Obróć komputer górną częścią ku górze i otwórz wyświetlacz.

8 Zdejmij zespół podparcia dłoni z podstawy komputera.



1 zestaw podparcia dłoni

2 podstawa komputera

9 Wymontuj [panel dotykowy](#).

Instalowanie podparcia dłoni



PRZESTROGA: Przed przystąpieniem do wykonywania czynności wymagających otwarcia obudowy komputera należy zapoznać się z instrukcjami dotyczącymi bezpieczeństwa dostarczonymi z komputerem i wykonać procedurę przedstawioną w sekcji [Przed rozpoczęciem serwisowania komputera](#). Po zakończeniu pracy należy wykonać procedurę przedstawioną w sekcji [Po zakończeniu serwisowania komputera](#). Dodatkowe zalecenia dotyczące bezpieczeństwa można znaleźć na stronie Regulatory Compliance (Informacje o zgodności z przepisami prawnymi) pod adresem www.dell.com/regulatory_compliance.

Procedura

- 1 Zainstaluj [tabliczkę dotykową](#).
- 2 Dopasuj otwory na śruby w podparciu dłoni do otworów w podstawie komputera i wciśnij podparcie dłoni na miejsce.
- 3 Wkręć śruby mocujące podparcie dłoni do podstawy komputera.
- 4 Podłącz kabel tabliczki dotykowej i kabel przycisku zasilania do odpowiednich złączy i zamknij zatrzaski, aby zamocować kable.
- 5 Odwróć komputer spodem do góry.
- 6 Wkręć śruby mocujące podparcie dłoni do tylnej pokrywy.

Po wykonaniu procedury

- 1 Zainstaluj [klawiaturę](#).
- 2 Wykonaj punkty od 3 do 6 procedury „[Wymiana dysku twardego](#)”.
- 3 Zainstaluj [panel podstawy](#).
- 4 Zainstaluj [akumulator](#).

Wymontowywanie tabliczki dotykowej



PRZESTROGA: Przed przystąpieniem do wykonywania czynności wymagających otwarcia obudowy komputera należy zapoznać się z instrukcjami dotyczącymi bezpieczeństwa dostarczonymi z komputerem i wykonać procedurę przedstawioną w sekcji [Przed rozpoczęciem serwisowania komputera](#). Po zakończeniu pracy należy wykonać procedurę przedstawioną w sekcji [Po zakończeniu serwisowania komputera](#). Dodatkowe zalecenia dotyczące bezpieczeństwa można znaleźć na stronie Regulatory Compliance (Informacje o zgodności z przepisami prawnymi) pod adresem www.dell.com/regulatory_compliance.

Przed wykonaniem procedury

- 1 Wymontuj [akumulator](#).
- 2 Wymontuj [panel podstawy](#).
- 3 Wykonaj punkty od 1 do 3 procedury „[Wymontowywanie dysku twardego](#)”.
- 4 Wymontuj [klawiaturę](#).
- 5 Wymontuj [podparcie dłoni](#).

Procedura

- 1 Odklej taśmę ze wspornika tabliczki dotykowej.

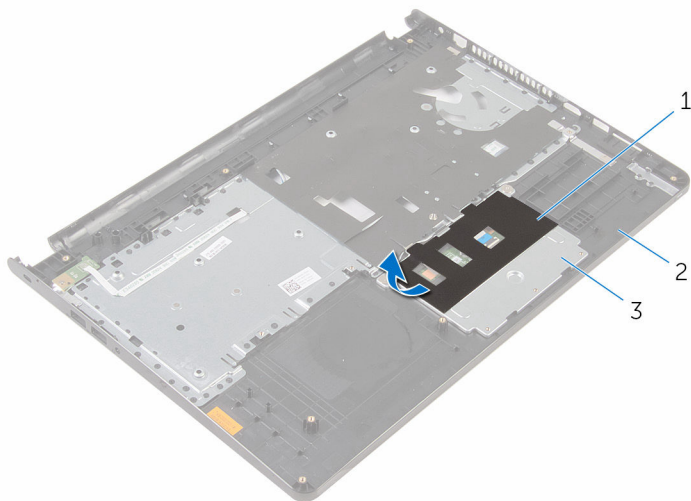

1 taśma

2 podparcie dłoni

3 wspornik tabliczki dotykowej

- 2 Wykręć wkręty mocujące wspornik tabliczki dotykowej do panelu dotykowego.

3 Unieś zatrzask i odłącz kabel tabliczki dotykowej od tabliczki dotykowej.

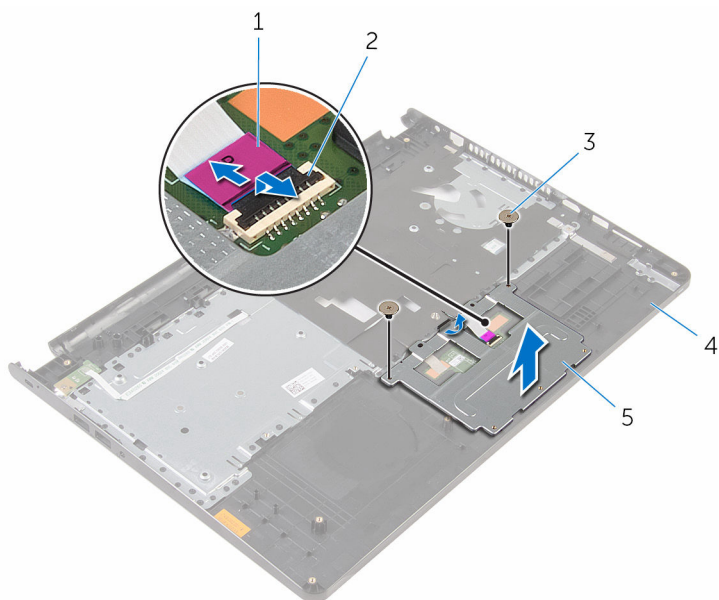

1 kabel tabliczki dotykowej

2 zatrzask

3 śruby (2)

4 podparcie dłoni

5 wspornik tabliczki dotykowej

4 Odklej taśmę z tabliczki dotykowej.

- 5 Wyjmij moduł tabliczki dotykowej z zespołu podparcia dłoni.

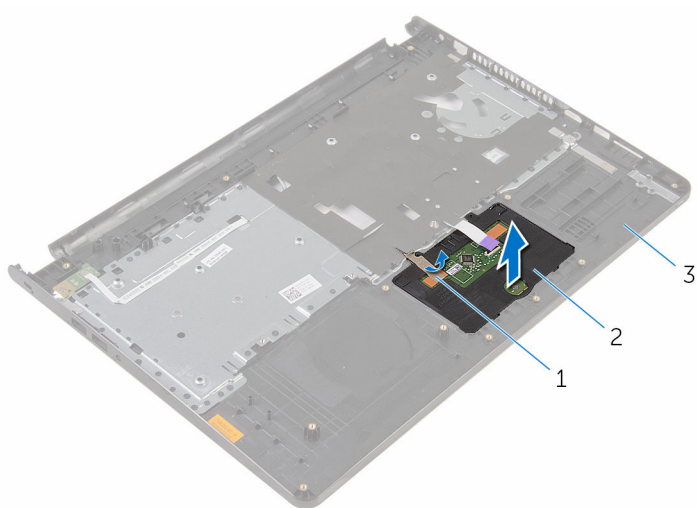

1 taśma

2 tabliczka dotykowa

3 podparcie dłoni

Instalowanie tabliczki dotykowej



PRZESTROGA: Przed przystąpieniem do wykonywania czynności wymagających otwarcia obudowy komputera należy zapoznać się z instrukcjami dotyczącymi bezpieczeństwa dostarczonymi z komputerem i wykonać procedurę przedstawioną w sekcji [Przed rozpoczęciem serwisowania komputera](#). Po zakończeniu pracy należy wykonać procedurę przedstawioną w sekcji [Po zakończeniu serwisowania komputera](#). Dodatkowe zalecenia dotyczące bezpieczeństwa można znaleźć na stronie Regulatory Compliance (Informacje o zgodności z przepisami prawnymi) pod adresem www.dell.com/regulatory_compliance.

Procedura

- 1 Umieść zaczepy tabliczki dotykowej w szczelinach w podparciu dłoni.
- 2 Przyklej taśmę mocującą tabliczkę dotykową do podparcia dłoni.
- 3 Wsuń kabel tabliczki dotykowej do gniazda i zamknij zatrzask złącza, aby zamocować kabel.
- 4 Dopasuj otwory na śruby we wsporniku tabliczki dotykowej do otworów w zestawie podparcia dłoni.
- 5 Wkręć śruby mocujące wspornik tabliczki dotykowej do podparcia dłoni.
- 6 Przyklej taśmę do wspornika tabliczki dotykowej.

Po wykonaniu procedury

- 1 Zainstaluj [podparcie dłoni](#).
- 2 Zainstaluj [klawiaturę](#).
- 3 Wykonaj punkty od 3 do 6 procedury „[Wymiana dysku twardego](#)”.
- 4 Zainstaluj [panel podstawy](#).
- 5 Zainstaluj [akumulator](#).

Wymontowywanie płyty przycisku zasilania



PRZESTROGA: Przed przystąpieniem do wykonywania czynności wymagających otwarcia obudowy komputera należy zapoznać się z instrukcjami dotyczącymi bezpieczeństwa dostarczonymi z komputerem i wykonać procedurę przedstawioną w sekcji [Przed rozpoczęciem serwisowania komputera](#). Po zakończeniu pracy należy wykonać procedurę przedstawioną w sekcji [Po zakończeniu serwisowania komputera](#). Dodatkowe zalecenia dotyczące bezpieczeństwa można znaleźć na stronie Regulatory Compliance (Informacje o zgodności z przepisami prawnymi) pod adresem www.dell.com/regulatory_compliance.

Przed wykonaniem procedury

- 1 Wymontuj [akumulator](#).
- 2 Wymontuj [panel podstawy](#).
- 3 Wykonaj punkty od 1 do 3 procedury „[Wymontowywanie dysku twardego](#)”.
- 4 Wymontuj [klawiaturę](#).
- 5 Wykonaj punkty od 1 do 8 procedury „[Wymontowywanie podparcia dłoni](#)”.

Procedura

- 1 Przelóż kabel płyty przycisku zasilania przez otwór w podparciu dłoni.

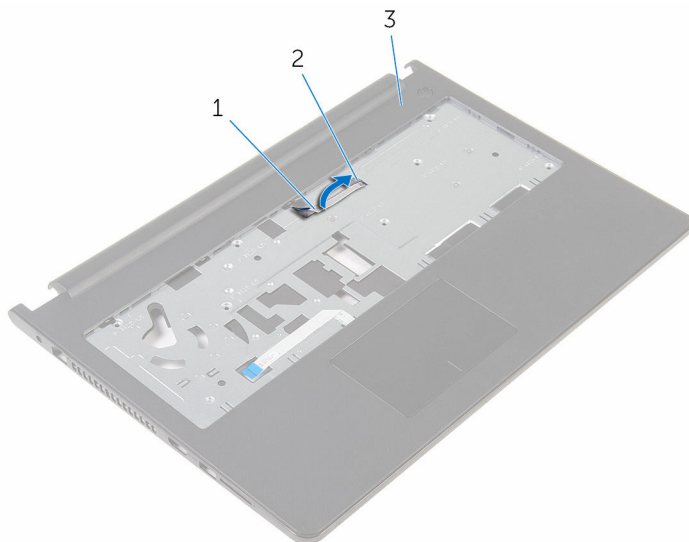

- | | | | |
|---|---------------------------------|---|-----------|
| 1 | kabel płyty przycisku zasilania | 2 | szczelina |
| 3 | podparcie dłoni | | |

- 2 Odwróć podparcie dłoni.
- 3 Wykręć śrubę mocującą płytę przycisku zasilania do podparcia dłoni.
- 4 Wsuń płytę przycisku zasilania z zaczepu w zespole podparcia dłoni.

5 Unieś płytę przycisku zasilania wraz z kablem z zespołu podparcia dłoni.

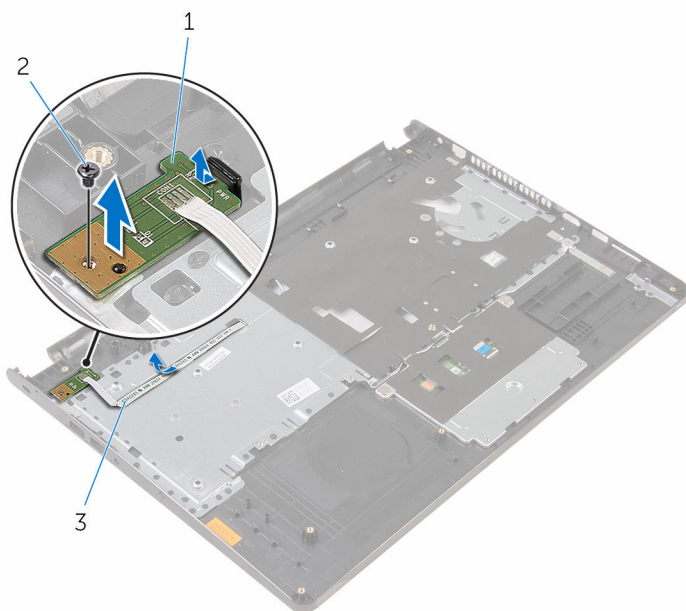

1 płyta przycisku zasilania

2 śruba

3 kabel płyty przycisku zasilania

Instalowanie płyty przycisku zasilania



PRZESTROGA: Przed przystąpieniem do wykonywania czynności wymagających otwarcia obudowy komputera należy zapoznać się z instrukcjami dotyczącymi bezpieczeństwa dostarczonymi z komputerem i wykonać procedurę przedstawioną w sekcji [Przed rozpoczęciem serwisowania komputera](#). Po zakończeniu pracy należy wykonać procedurę przedstawioną w sekcji [Po zakończeniu serwisowania komputera](#). Dodatkowe zalecenia dotyczące bezpieczeństwa można znaleźć na stronie Regulatory Compliance (Informacje o zgodności z przepisami prawnymi) pod adresem www.dell.com/regulatory_compliance.

Procedura

- 1 Wsuń płytę przycisku zasilania pod zaczepek w podparciu dłoni i dopasuj otwór na śrubę w płycie przycisku zasilania do otworu w podparciu dłoni.
- 2 Wkręć śrubę mocującą płytę przycisku zasilania do podparcia dłoni.
- 3 Przełóż kabel płyty przycisku zasilania przez otwór w podparciu dłoni.

Po wykonaniu procedury

- 1 Wykonaj punkty od 2 do 6 procedury „[Wymiana podparcia dłoni](#)”.
- 2 Zainstaluj [klawiaturę](#).
- 3 Wykonaj punkty od 3 do 6 procedury „[Wymiana dysku twardego](#)”.
- 4 Zainstaluj [panel podstawy](#).
- 5 Zainstaluj [akumulator](#).

Wymontowywanie głośników



PRZESTROGA: Przed przystąpieniem do wykonywania czynności wymagających otwarcia obudowy komputera należy zapoznać się z instrukcjami dotyczącymi bezpieczeństwa dostarczonymi z komputerem i wykonać procedurę przedstawioną w sekcji [Przed rozpoczęciem serwisowania komputera](#). Po zakończeniu pracy należy wykonać procedurę przedstawioną w sekcji [Po zakończeniu serwisowania komputera](#). Dodatkowe zalecenia dotyczące bezpieczeństwa można znaleźć na stronie Regulatory Compliance (Informacje o zgodności z przepisami prawnymi) pod adresem www.dell.com/regulatory_compliance.

Przed wykonaniem procedury

- 1 Wymontuj [akumulator](#).
- 2 Wymontuj [panel podstawy](#).
- 3 Wykonaj punkty od 1 do 3 procedury „[Wymontowywanie dysku twardego](#)”.
- 4 Wymontuj [klawiaturę](#).
- 5 Wykonaj punkty od 1 do 8 procedury „[Wymontowywanie podparcia dłoni](#)”.

Procedura

- 1 Odłącz kabel głośników od płyty systemowej.

- 2 Przełóż kabel głośników przez otwór w podstawie komputera.

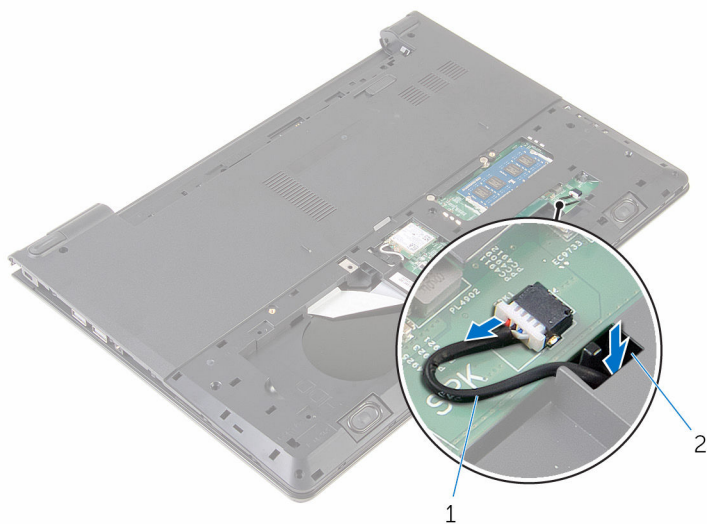

1 kabel głośników

2 szczelina

- 3 Obróć komputer górną częścią ku górze i otwórz wyświetlacz.
- 4 Zanotuj sposób poprowadzenia kabla głośników i wyjmij kabel z prowadnic w podstawie komputera.

- 5 Wyjmij głośniki razem z kablem z podstawy komputera.



1 kabel głośników

2 głośniki (2)

Instalowanie głośników



PRZESTROGA: Przed przystąpieniem do wykonywania czynności wymagających otwarcia obudowy komputera należy zapoznać się z instrukcjami dotyczącymi bezpieczeństwa dostarczonymi z komputerem i wykonać procedurę przedstawioną w sekcji [Przed rozpoczęciem serwisowania komputera](#). Po zakończeniu pracy należy wykonać procedurę przedstawioną w sekcji [Po zakończeniu serwisowania komputera](#). Dodatkowe zalecenia dotyczące bezpieczeństwa można znaleźć na stronie Regulatory Compliance (Informacje o zgodności z przepisami prawnymi) pod adresem www.dell.com/regulatory_compliance.

Procedura

- 1 Umieść głośniki w zestawie podparcia dłoni, dopasowując je do wypustek.
- 2 Umieść kabel głośnika w prowadnicach w zestawie podparcia dłoni.
- 3 Odwróć komputer spodem do góry.
- 4 Wsuń kabel głośnika przez otwór w podstawie komputera i podłącz kabel głośnika do płyty systemowej.

Po wykonaniu procedury

- 1 Wykonaj punkty od 2 do 6 procedury „[Wymiana podparcia dłoni](#)”.
- 2 Zainstaluj [klawiaturę](#).
- 3 Wykonaj punkty od 3 do 6 procedury „[Wymiana dysku twardego](#)”.
- 4 Zainstaluj [panel podstawy](#).
- 5 Zainstaluj [akumulator](#).

Wymontowanie płyty we/wy



PRZESTROGA: Przed przystąpieniem do wykonywania czynności wymagających otwarcia obudowy komputera należy zapoznać się z instrukcjami dotyczącymi bezpieczeństwa dostarczonymi z komputerem i wykonać procedurę przedstawioną w sekcji [Przed rozpoczęciem serwisowania komputera](#). Po zakończeniu pracy należy wykonać procedurę przedstawioną w sekcji [Po zakończeniu serwisowania komputera](#). Dodatkowe zalecenia dotyczące bezpieczeństwa można znaleźć na stronie Regulatory Compliance (Informacje o zgodności z przepisami prawnymi) pod adresem www.dell.com/regulatory_compliance.

Przed wykonaniem procedury

- 1 Wymontuj [akumulator](#).
- 2 Wymontuj [panel podstawy](#).
- 3 Wykonaj punkty od 1 do 3 procedury „[Wymontowywanie dysku twardego](#)”.
- 4 Wymontuj [klawiaturę](#).
- 5 Wykonaj punkty od 1 do 8 procedury „[Wymontowywanie podparcia dłoni](#)”.

Procedura

- 1 Unieś zatrzask i odłącz kabel płyty we/wy od płyty we/wy.
- 2 Wykręć śrubę mocującą płytę we/wy do podstawy komputera.

3 Wyjmij płytę we/wy z podstawy komputera.

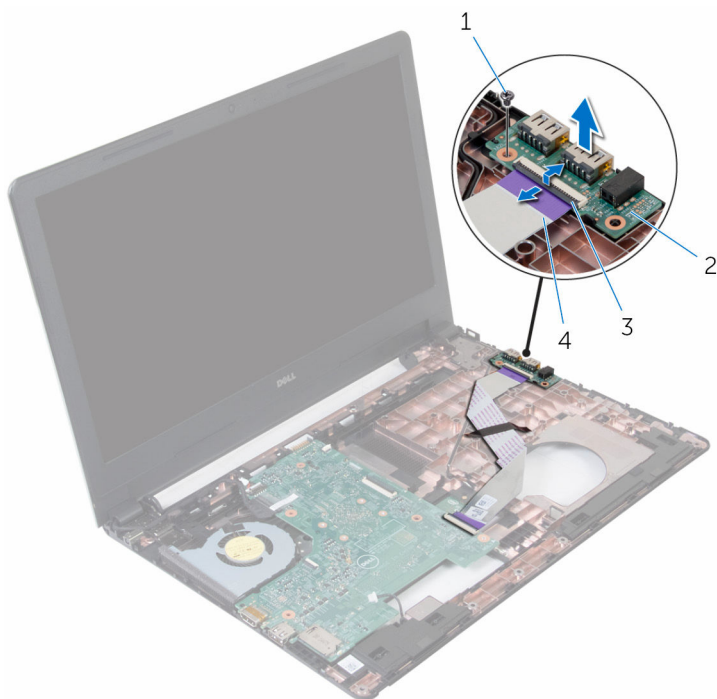

1 śruba

2 płyta we/wy

3 zatrzask

4 kabel płyty we/wy

Instalowanie płyty we/wy



PRZESTROGA: Przed przystąpieniem do wykonywania czynności wymagających otwarcia obudowy komputera należy zapoznać się z instrukcjami dotyczącymi bezpieczeństwa dostarczonymi z komputerem i wykonać procedurę przedstawioną w sekcji [Przed rozpoczęciem serwisowania komputera](#). Po zakończeniu pracy należy wykonać procedurę przedstawioną w sekcji [Po zakończeniu serwisowania komputera](#). Dodatkowe zalecenia dotyczące bezpieczeństwa można znaleźć na stronie Regulatory Compliance (Informacje o zgodności z przepisami prawnymi) pod adresem www.dell.com/regulatory_compliance.

Procedura

- 1 Dopasuj otwór na śrubę w płycie I/O do otworu w podstawie komputera.
- 2 Wkręć śrubę mocującą płytę we/wy do podstawy komputera.
- 3 Podłącz kabel płyty we/wy do złącza kabla płyty we/wy i zamknij zatrzask, aby zamocować kabel.

Po wykonaniu procedury

- 1 Wykonaj punkty od 2 do 6 procedury „[Wymiana podparcia dłoni](#)”.
- 2 Zainstaluj [klawiaturę](#).
- 3 Wykonaj punkty od 3 do 6 procedury „[Wymiana dysku twardego](#)”.
- 4 Zainstaluj [panel podstawy](#).
- 5 Zainstaluj [akumulator](#).

Wymontowywanie płyty systemowej



PRZESTROGA: Przed przystąpieniem do wykonywania czynności wymagających otwarcia obudowy komputera należy zapoznać się z instrukcjami dotyczącymi bezpieczeństwa dostarczonymi z komputerem i wykonać procedurę przedstawioną w sekcji [Przed rozpoczęciem serwisowania komputera](#). Po zakończeniu pracy należy wykonać procedurę przedstawioną w sekcji [Po zakończeniu serwisowania komputera](#). Dodatkowe zalecenia dotyczące bezpieczeństwa można znaleźć na stronie Regulatory Compliance (Informacje o zgodności z przepisami prawnymi) pod adresem www.dell.com/regulatory_compliance.



UWAGA: Znacznik serwisowy komputera znajduje się na płycie systemowej. Po wymianie płyty systemowej należy wprowadzić znacznik serwisowy w systemie BIOS.



UWAGA: Wymiana płyty systemowej powoduje usunięcie wszystkich zmian wprowadzonych w systemie BIOS za pomocą programu konfiguracji systemu. Po wymianie płyty systemowej trzeba ponownie wprowadzić żądane zmiany.



UWAGA: Przed odłączeniem kabli od płyty systemowej należy zanotować rozmieszczenie złączy, tak aby móc poprawnie podłączyć kable po wymianie płyty systemowej.

Przed wykonaniem procedury

- 1 Wymontuj [akumulator](#).
- 2 Wymontuj [panel podstawy](#).
- 3 Wykonaj punkty od 1 do 3 procedury „[Wymontowywanie dysku twardego](#)”.
- 4 Wymontuj [moduł pamięci](#).
- 5 Wymontuj [kartę sieci bezprzewodowej](#).
- 6 Wymontuj [klawiaturę](#).
- 7 Wykonaj punkty od 1 do 8 procedury „[Wymontowywanie podparcia dłoni](#)”.

Procedura

- 1 Odłącz kabel głośników od płyty systemowej.

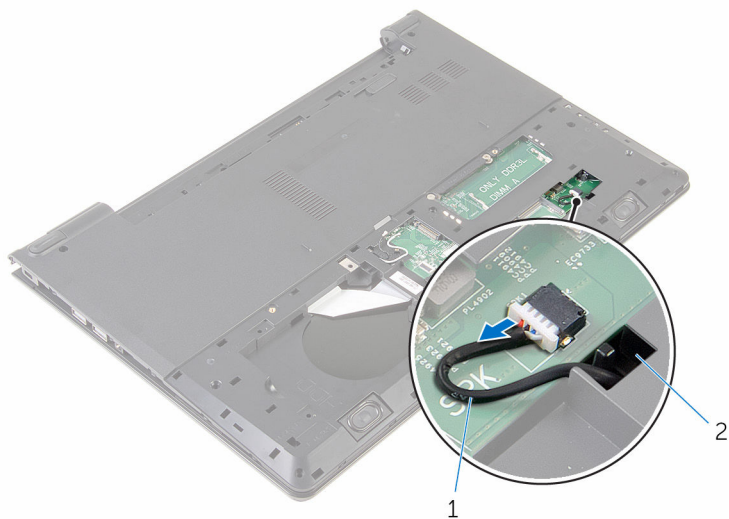

1 kabel głośników

2 szczelina

- 2 Odwróć komputer i otwórz wyświetlacz, odchylając go najdalej, jak to możliwe.
- 3 Odklej taśmę mocującą kabel wyświetlacza do płyty systemowej.
- 4 Unieś zatrzaski i odłącz kabel wyświetlacza i kabel płyty we/wy od płyty systemowej.

5 Odłącz kabel gniazda zasilacza od płyty systemowej.

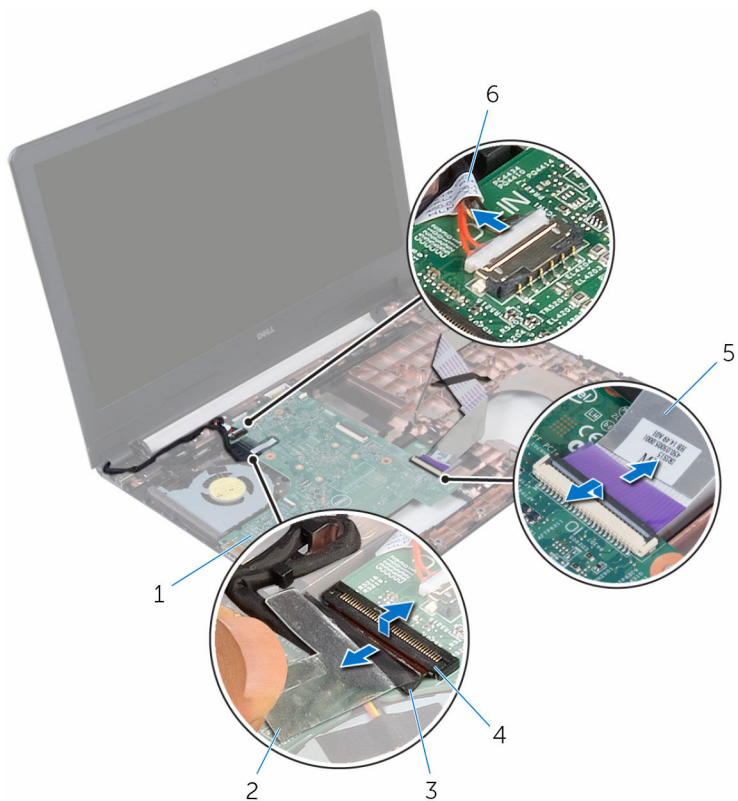

- | | | | |
|---|--------------------|---|-------------------------|
| 1 | płyta systemowa | 2 | taśma |
| 3 | kabel wyświetlacza | 4 | zatrzask |
| 5 | kabel płyty we/wy | 6 | kabel gniazda zasilacza |

6 Wykręć śrubę mocującą płytę systemową do podstawy komputera.

- 7 Wymij płytę systemową z komputera.

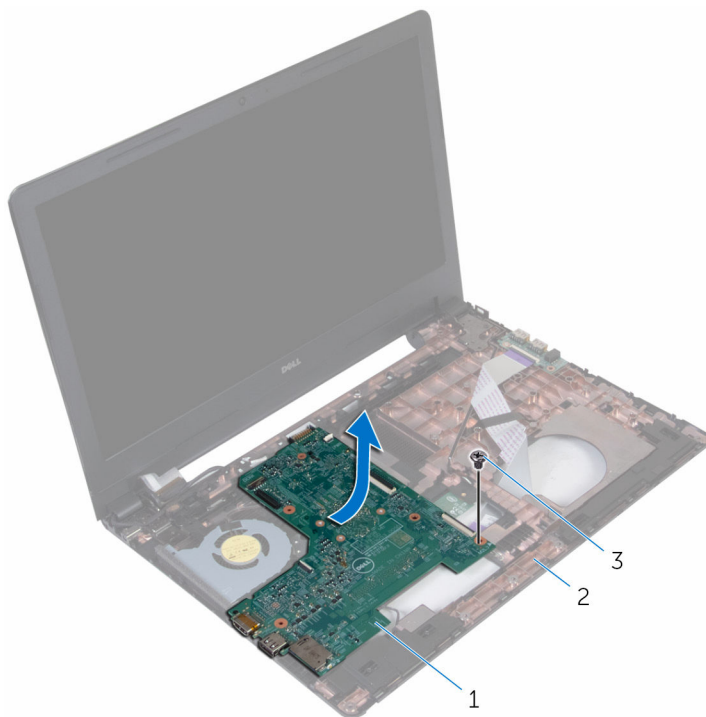

1 płyta systemowa

2 podstawa komputera

3 śruba

- 8 Odwróć płytę systemową i wymij [baterię pastylkową](#).
9 Wykonaj punkty od 2 do 4 procedury „[Wymiana radiatora](#)”.

Instalowanie płyty systemowej

 **PRZESTROGA:** Przed przystąpieniem do wykonywania czynności wymagających otwarcia obudowy komputera należy zapoznać się z instrukcjami dotyczącymi bezpieczeństwa dostarczonymi z komputerem i wykonać procedurę przedstawioną w sekcji [Przed rozpoczęciem serwisowania komputera](#). Po zakończeniu pracy należy wykonać procedurę przedstawioną w sekcji [Po zakończeniu serwisowania komputera](#). Dodatkowe zalecenia dotyczące bezpieczeństwa można znaleźć na stronie Regulatory Compliance (Informacje o zgodności z przepisami prawnymi) pod adresem www.dell.com/regulatory_compliance.

 **UWAGA:** Znacznik serwisowy komputera znajduje się na płycie systemowej. Po wymianie płyty systemowej należy wprowadzić znacznik serwisowy w systemie BIOS.

 **UWAGA:** Wymiana płyty systemowej powoduje usunięcie wszystkich zmian wprowadzonych w systemie BIOS za pomocą programu konfiguracji systemu. Po wymianie płyty systemowej trzeba ponownie wprowadzić żądane zmiany.

Procedura

- 1 Wykonaj punkty od 2 do 4 procedury „[Wymiana radiatora](#)”.
- 2 Zainstaluj [baterię pastylkową](#).

 **OSTRZEŻENIE:** Aby uniknąć uszkodzenia płyty systemowej, sprawdź, czy nie ma pod nią żadnych kabli.

- 3 Dopasuj otwór na śrubę w płycie systemowej do otworu w podstawie komputera.
- 4 Wkręć śrubę mocującą płytę systemową do podstawy komputera.
- 5 Podłącz kabel gniazda zasilacza do płyty systemowej.
- 6 Przyłącz kabel wyświetlacza do złącza na płycie systemowej i zamknij zatrzask zabezpieczający, aby zamocować kabel.
- 7 Przyklej taśmę mocującą kabel wyświetlacza do płyty systemowej.
- 8 Przyłącz kabel płyty we/wy do złącza na płycie systemowej i zamknij zatrzask zabezpieczający, aby zamocować kabel.
- 9 Zamknij wyświetlacz i odwróć komputer spodem do góry.
- 10 Podłącz kabel głośnika do płyty systemowej.

Po wykonaniu procedury

- 1 Wykonaj punkty od 2 do 6 procedury „[Wymiana podparcia dłoni](#)”.
- 2 Zainstaluj [klawiaturę](#).
- 3 Zainstaluj [kartę sieci bezprzewodowej](#).
- 4 Zainstaluj [moduł pamięci](#).
- 5 Wykonaj punkty od 3 do 6 procedury „[Wymiana dysku twardego](#)”.
- 6 Zainstaluj [akumulator](#).
- 7 Zainstaluj [panel podstawy](#).

Wymontowywanie baterii pastylkowej



PRZESTROGA: Przed przystąpieniem do wykonywania czynności wymagających otwarcia obudowy komputera należy zapoznać się z instrukcjami dotyczącymi bezpieczeństwa dostarczonymi z komputerem i wykonać procedurę przedstawioną w sekcji [Przed rozpoczęciem serwisowania komputera](#). Po zakończeniu pracy należy wykonać procedurę przedstawioną w sekcji [Po zakończeniu serwisowania komputera](#). Dodatkowe zalecenia dotyczące bezpieczeństwa można znaleźć na stronie Regulatory Compliance (Informacje o zgodności z przepisami prawnymi) pod adresem www.dell.com/regulatory_compliance.



OSTRZEŻENIE: Wyjęcie baterii pastylkowej powoduje zresetowanie ustawień systemu BIOS i przywrócenie ich domyślnych wartości. Producent zaleca zanotowanie ustawień systemu BIOS przed wyjęciem baterii pastylkowej.

Przed wykonaniem procedury

- 1 Wymontuj [akumulator](#).
- 2 Wymontuj [panel podstawy](#).
- 3 Wykonaj punkty od 1 do 3 procedury „[Wymontowywanie dysku twardego](#)”.
- 4 Wymontuj [moduł pamięci](#).
- 5 Wymontuj [kartę sieci bezprzewodowej](#).
- 6 Wymontuj [klawiaturę](#).
- 7 Wykonaj punkty od 1 do 8 procedury „[Wymontowywanie podparcia dłoni](#)”.
- 8 Wykonaj punkty od 1 do 7 procedury „[Wymontowywanie płyty systemowej](#)”.

Procedura

Rysikiem z tworzywa sztucznego delikatnie podważ baterię pastylkową i wyjmij ją z gniazda na płycie systemowej.

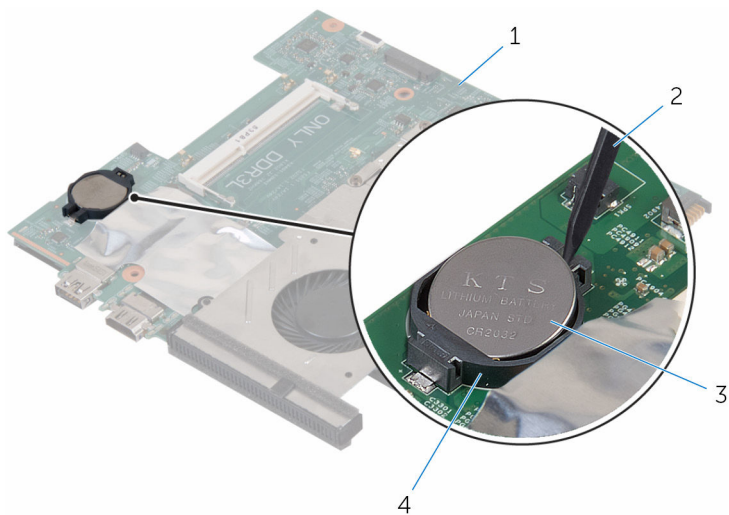

- 1 płyta systemowa
- 3 bateria pastylkowa

- 2 rysik z tworzywa sztucznego
- 4 gniazdo baterii

Instalowanie baterii pastylkowej



PRZESTROGA: Przed przystąpieniem do wykonywania czynności wymagających otwarcia obudowy komputera należy zapoznać się z instrukcjami dotyczącymi bezpieczeństwa dostarczonymi z komputerem i wykonać procedurę przedstawioną w sekcji [Przed rozpoczęciem serwisowania komputera](#). Po zakończeniu pracy należy wykonać procedurę przedstawioną w sekcji [Po zakończeniu serwisowania komputera](#). Dodatkowe zalecenia dotyczące bezpieczeństwa można znaleźć na stronie Regulatory Compliance (Informacje o zgodności z przepisami prawnymi) pod adresem www.dell.com/regulatory_compliance.

Procedura

Włóż baterię pastylkową do gniazda na płycie systemowej biegunem dodatnim skierowanym do góry.

Po wykonaniu procedury

- 1 Wykonaj punkty od 3 do 10 procedury „[Wymiana płyty systemowej](#)”.
- 2 Wykonaj punkty od 2 do 6 procedury „[Wymiana podparcia dłoni](#)”.
- 3 Zainstaluj [klawiaturę](#).
- 4 Zainstaluj [kartę sieci bezprzewodowej](#).
- 5 Zainstaluj [moduł pamięci](#).
- 6 Wykonaj punkty od 3 do 6 procedury „[Wymiana dysku twardego](#)”.
- 7 Zainstaluj [akumulator](#).
- 8 Zainstaluj [panel podstawy](#).

Wymontowywanie radiatora



PRZESTROGA: Przed przystąpieniem do wykonywania czynności wymagających otwarcia obudowy komputera należy zapoznać się z instrukcjami dotyczącymi bezpieczeństwa dostarczonymi z komputerem i wykonać procedurę przedstawioną w sekcji [Przed rozpoczęciem serwisowania komputera](#). Po zakończeniu pracy należy wykonać procedurę przedstawioną w sekcji [Po zakończeniu serwisowania komputera](#). Dodatkowe zalecenia dotyczące bezpieczeństwa można znaleźć na stronie Regulatory Compliance (Informacje o zgodności z przepisami prawnymi) pod adresem www.dell.com/regulatory_compliance.



PRZESTROGA: Radiator może się nagrzewać podczas pracy komputera; jest to normalne zjawisko. Przed dotknięciem radiatora należy poczekać, aż ostygnie.



OSTRZEŻENIE: Aby zapewnić jak najlepsze chłodzenie procesora, nie należy dotykać powierzchni termoprzewodzących na zestawie chłodzącym procesora. Substancje oleiste na skórze dłoni mogą zmniejszyć przewodność cieplną.

Przed wykonaniem procedury

- 1 Wymontuj [akumulator](#).
- 2 Wymontuj [panel podstawy](#).
- 3 Wykonaj punkty od 1 do 3 procedury „[Wymontowywanie dysku twardego](#)”.
- 4 Wymontuj [moduł pamięci](#).
- 5 Wymontuj [kartę sieci bezprzewodowej](#).
- 6 Wymontuj [klawiaturę](#).
- 7 Wykonaj punkty od 1 do 8 procedury „[Wymontowywanie podparcia dłoni](#)”.
- 8 Wykonaj punkty od 1 do 7 procedury „[Wymontowywanie płyty systemowej](#)”.

Procedura

- 1 Odwróć płytę systemową.
- 2 Odłącz kabel wentylatora od płyty systemowej.

- 3 W kolejności wskazanej na radiatorze poluzuj śruby mocujące zestaw chłodzący do płyty systemowej.

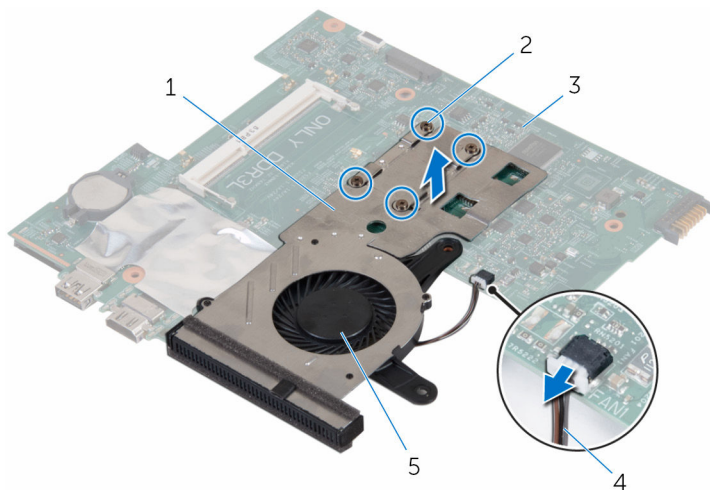

- | | | | |
|---|-----------------|---|--------------------|
| 1 | radiator | 2 | śruby mocujące (4) |
| 3 | płyta systemowa | 4 | kabel wentylatora |
| 5 | wentylator | | |

- 4 Zdejmij zestaw chłodzący z płyty systemowej.
5 Wymontuj [wentylator](#).

Wymiana radiatora



PRZESTROGA: Przed przystąpieniem do wykonywania czynności wymagających otwarcia obudowy komputera należy zapoznać się z instrukcjami dotyczącymi bezpieczeństwa dostarczonymi z komputerem i wykonać procedurę przedstawioną w sekcji [Przed rozpoczęciem serwisowania komputera](#). Po zakończeniu pracy należy wykonać procedurę przedstawioną w sekcji [Po zakończeniu serwisowania komputera](#). Dodatkowe zalecenia dotyczące bezpieczeństwa można znaleźć na stronie Regulatory Compliance (Informacje o zgodności z przepisami prawnymi) pod adresem www.dell.com/regulatory_compliance.



OSTRZEŻENIE: Nieprawidłowe zainstalowanie radiatora może spowodować uszkodzenie płyty systemowej i procesora.



UWAGA: Jeśli instalowana jest wcześniej używana płyta systemowa i ten sam radiator, można ponownie wykorzystać tę samą pastę termoprzewodzącą. W przypadku wymiany płyty systemowej lub radiatora należy użyć podkładki termoprzewodzącej dostarczonej w zestawie, aby zapewnić właściwe odprowadzanie ciepła.

Procedura

- 1 Zainstaluj [wentylator](#).
- 2 Dopasuj otwory na śruby w zestawie chłodzącym do otworów w płycie systemowej.
- 3 W kolejności wskazanej na radiatorze dokręć śruby mocujące zestaw chłodzący do płyty systemowej.
- 4 Podłącz kabel wentylatora do złącza na płycie systemowej.

Po wykonaniu procedury

- 1 Wykonaj punkty od 3 do 10 procedury „[Wymiana płyty systemowej](#)”.
- 2 Wykonaj punkty od 2 do 6 procedury „[Wymiana podparcia dłoni](#)”.
- 3 Zainstaluj [klawiaturę](#).
- 4 Zainstaluj [kartę sieci bezprzewodowej](#).
- 5 Zainstaluj [moduł pamięci](#).
- 6 Wykonaj punkty od 3 do 6 procedury „[Wymiana dysku twardego](#)”.
- 7 Zainstaluj [akumulator](#).
- 8 Zainstaluj [panel podstawy](#).

Wymontowywanie wentylatora



PRZESTROGA: Przed przystąpieniem do wykonywania czynności wymagających otwarcia obudowy komputera należy zapoznać się z instrukcjami dotyczącymi bezpieczeństwa dostarczonymi z komputerem i wykonać procedurę przedstawioną w sekcji [Przed rozpoczęciem serwisowania komputera](#). Po zakończeniu pracy należy wykonać procedurę przedstawioną w sekcji [Po zakończeniu serwisowania komputera](#). Dodatkowe zalecenia dotyczące bezpieczeństwa można znaleźć na stronie Regulatory Compliance (Informacje o zgodności z przepisami prawnymi) pod adresem www.dell.com/regulatory_compliance.

Przed wykonaniem procedury

- 1 Wymontuj [akumulator](#).
- 2 Wymontuj [panel podstawy](#).
- 3 Wykonaj punkty od 1 do 3 procedury „[Wymontowywanie dysku twardego](#)”.
- 4 Wymontuj [moduł pamięci](#).
- 5 Wymontuj [kartę sieci bezprzewodowej](#).
- 6 Wymontuj [klawiaturę](#).
- 7 Wykonaj punkty od 1 do 8 procedury „[Wymontowywanie podparcia dłoni](#)”.
- 8 Wykonaj punkty od 1 do 7 procedury „[Wymontowywanie płyty systemowej](#)”.
- 9 Wykonaj punkty od 1 do 4 procedury „[Wymontowywanie radiatora](#)”.

Procedura

- 1 Wykręć śruby mocujące wentylator do radiatora.

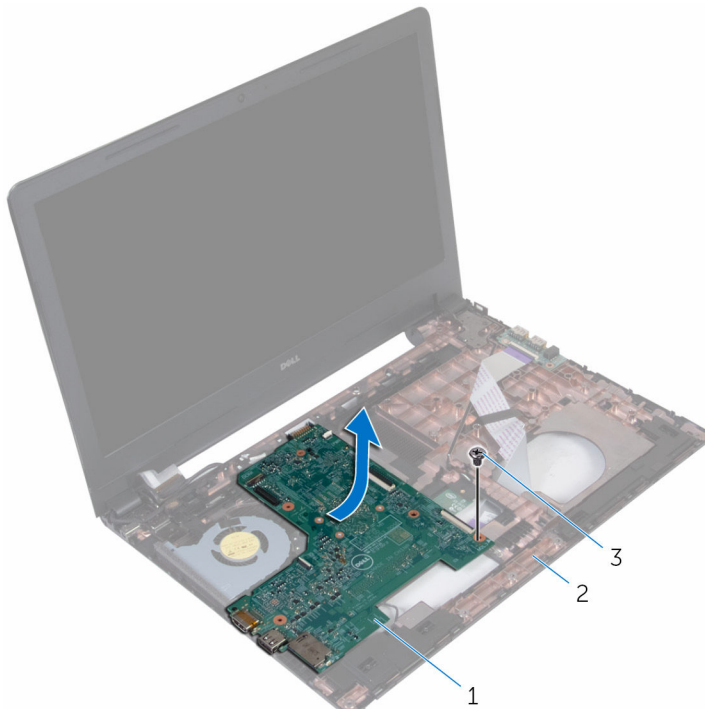

1 zestaw chłodzący

2 wentylator

3 śruby (3)

- 2 Ostrożnie odwróć zespół chłodzący.

3 Zdejmij wentylator z radiatora.

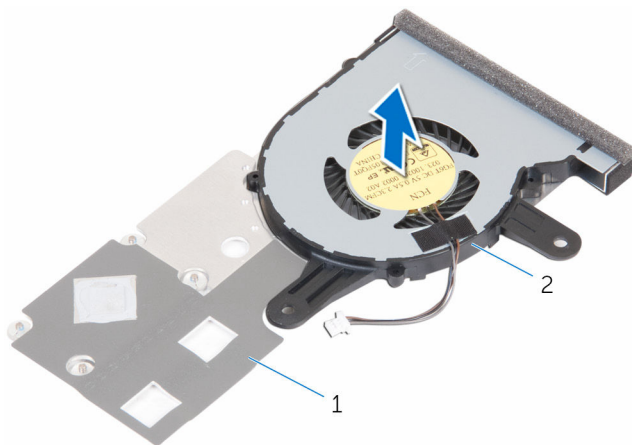

1 radiator

2 wentylator

Instalowanie wentylatora



PRZESTROGA: Przed przystąpieniem do wykonywania czynności wymagających otwarcia obudowy komputera należy zapoznać się z instrukcjami dotyczącymi bezpieczeństwa dostarczonymi z komputerem i wykonać procedurę przedstawioną w sekcji [Przed rozpoczęciem serwisowania komputera](#). Po zakończeniu pracy należy wykonać procedurę przedstawioną w sekcji [Po zakończeniu serwisowania komputera](#). Dodatkowe zalecenia dotyczące bezpieczeństwa można znaleźć na stronie Regulatory Compliance (Informacje o zgodności z przepisami prawnymi) pod adresem www.dell.com/regulatory_compliance.

Procedura

- 1 Umieść wentylator na radiatorze.
- 2 Ostrożnie odwróć zespół chłodzący.
- 3 Wkręć śruby mocujące wentylator do radiatora.

Po wykonaniu procedury

- 1 Wykonaj punkty od 2 do 4 procedury „[Wymiana radiatora](#)”.
- 2 Wykonaj punkty od 3 do 10 procedury „[Wymiana płyty systemowej](#)”.
- 3 Wykonaj punkty od 2 do 6 procedury „[Wymiana podparcia dłoni](#)”.
- 4 Zainstaluj [klawiaturę](#).
- 5 Zainstaluj [kartę sieci bezprzewodowej](#).
- 6 Zainstaluj [moduł pamięci](#).
- 7 Wykonaj punkty od 3 do 6 procedury „[Wymiana dysku twardego](#)”.
- 8 Zainstaluj [akumulator](#).
- 9 Zainstaluj [panel podstawy](#).

Wymontowywanie zestawu wyświetlacza



PRZESTROGA: Przed przystąpieniem do wykonywania czynności wymagających otwarcia obudowy komputera należy zapoznać się z instrukcjami dotyczącymi bezpieczeństwa dostarczonymi z komputerem i wykonać procedurę przedstawioną w sekcji [Przed rozpoczęciem serwisowania komputera](#). Po zakończeniu pracy należy wykonać procedurę przedstawioną w sekcji [Po zakończeniu serwisowania komputera](#). Dodatkowe zalecenia dotyczące bezpieczeństwa można znaleźć na stronie Regulatory Compliance (Informacje o zgodności z przepisami prawnymi) pod adresem www.dell.com/regulatory_compliance.

Przed wykonaniem procedury

- 1 Wymontuj [akumulator](#).
- 2 Wymontuj [panel podstawy](#).
- 3 Wykonaj punkty od 1 do 3 procedury „[Wymontowywanie dysku twardego](#)”.
- 4 Wymontuj [moduł pamięci](#).
- 5 Wymontuj [kartę sieci bezprzewodowej](#).
- 6 Wymontuj [klawiaturę](#).
- 7 Wykonaj punkty od 1 do 8 procedury „[Wymontowywanie podparcia dłoni](#)”.
- 8 Wykonaj punkty od 1 do 7 procedury „[Wymontowywanie płyty systemowej](#)”.

Procedura

- 1 Odwróć komputer i otwórz wyświetlacz, odchylając go najdalej, jak to możliwe.
- 2 Zanotuj sposób poprowadzenia kabli antenowych i wyjmij kable z przewodnic w podstawie panelu wyświetlacza.

- 3 Zanotuj sposób poprowadzenia kabla wyświetlacza i wyjmij kabel z prowadnic w podstawie komputera.

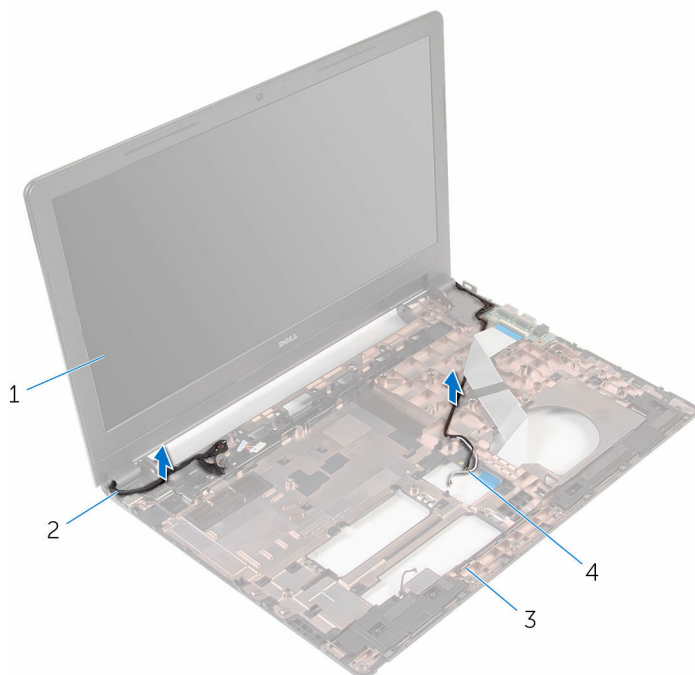

1 zestaw wyświetlacza

2 kabel wyświetlacza

3 podstawa komputera

4 kable antenowe (2)

- 4 Wykręć śruby mocujące zawiasy wyświetlacza do podstawy komputera.

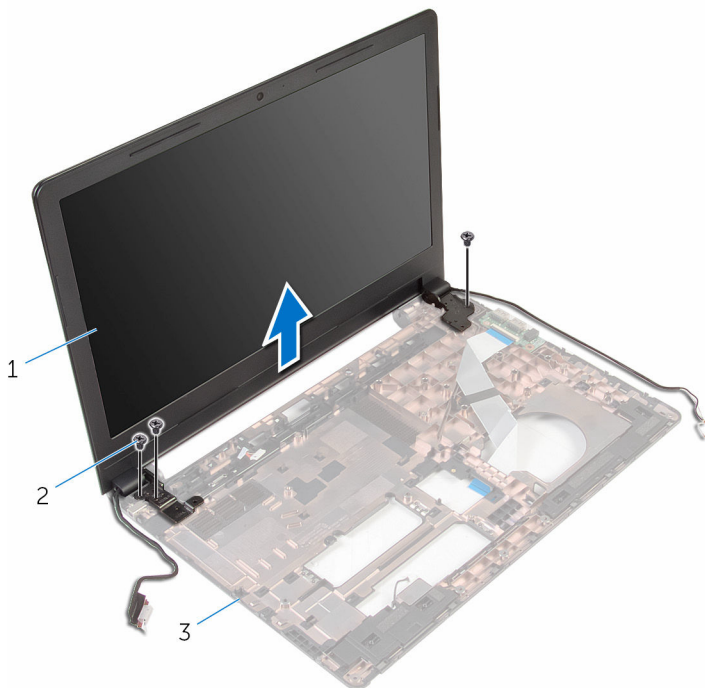

1 zestaw wyświetlacza

2 śruby (3)

3 podstawa komputera

- 5 Ostrożnie wyjmij zestaw wyświetlacza z podstawy komputera.

Instalowanie zestawu wyświetlacza



PRZESTROGA: Przed przystąpieniem do wykonywania czynności wymagających otwarcia obudowy komputera należy zapoznać się z instrukcjami dotyczącymi bezpieczeństwa dostarczonymi z komputerem i wykonać procedurę przedstawioną w sekcji [Przed rozpoczęciem serwisowania komputera](#). Po zakończeniu pracy należy wykonać procedurę przedstawioną w sekcji [Po zakończeniu serwisowania komputera](#). Dodatkowe zalecenia dotyczące bezpieczeństwa można znaleźć na stronie Regulatory Compliance (Informacje o zgodności z przepisami prawnymi) pod adresem www.dell.com/regulatory_compliance.

Procedura

- 1 Dopasuj otwory na śruby w zawiasach wyświetlacza do otworów w podstawie komputera.
- 2 Wkręć śruby mocujące zawiasy wyświetlacza do podstawy komputera.
- 3 Umieść kabel wyświetlacza w przewodnicach w podstawie komputera.
- 4 Umieść kable antenowe w przewodnicach i przełóż kable przez otwór w podstawie komputera.
- 5 Zamknij wyświetlacz i odwróć komputer spodem do góry.

Po wykonaniu procedury

- 1 Wykonaj punkty od 3 do 10 procedury „[Wymiana płyty systemowej](#)”.
- 2 Wykonaj punkty od 2 do 6 procedury „[Wymiana podparcia dłoni](#)”.
- 3 Zainstaluj [klawiaturę](#).
- 4 Zainstaluj [kartę sieci bezprzewodowej](#).
- 5 Zainstaluj [moduł pamięci](#).
- 6 Wykonaj punkty od 3 do 6 procedury „[Wymiana dysku twardego](#)”.
- 7 Zainstaluj [panel podstawy](#).
- 8 Zainstaluj [akumulator](#).

Wymontowywanie osłony wyświetlacza



PRZESTROGA: Przed przystąpieniem do wykonywania czynności wymagających otwarcia obudowy komputera należy zapoznać się z instrukcjami dotyczącymi bezpieczeństwa dostarczonymi z komputerem i wykonać procedurę przedstawioną w sekcji [Przed rozpoczęciem serwisowania komputera](#). Po zakończeniu pracy należy wykonać procedurę przedstawioną w sekcji [Po zakończeniu serwisowania komputera](#). Dodatkowe zalecenia dotyczące bezpieczeństwa można znaleźć na stronie Regulatory Compliance (Informacje o zgodności z przepisami prawnymi) pod adresem www.dell.com/regulatory_compliance.

Przed wykonaniem procedury



UWAGA: Te instrukcje dotyczą wyłącznie komputerów przenośnych bez ekranu dotykowego.

- 1 Wymontuj [akumulator](#).
- 2 Wymontuj [panel podstawy](#).
- 3 Wykonaj punkty od 1 do 3 procedury „[Wymontowywanie dysku twardego](#)”.
- 4 Wymontuj [moduł pamięci](#).
- 5 Wymontuj [kartę sieci bezprzewodowej](#).
- 6 Wymontuj [klawiaturę](#).
- 7 Wykonaj punkty od 1 do 8 procedury „[Wymontowywanie podparcia dłoni](#)”.
- 8 Wykonaj punkty od 1 do 7 procedury „[Wymontowywanie płyty systemowej](#)”.
- 9 Wymontuj [zestaw wyświetlacza](#).

Procedura

- 1 Delikatnie podważ palcami wewnętrzne krawędzie osłony wyświetlacza.

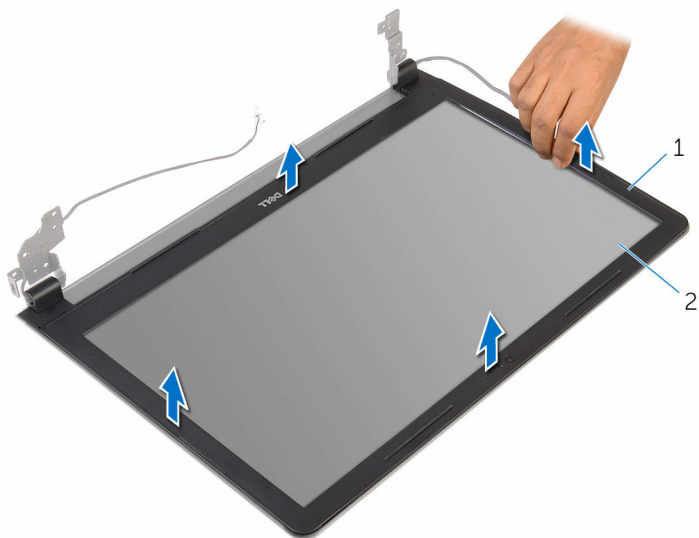

1 osłona wyświetlacza

2 panel wyświetlacza

- 2 Zdejmij oprawę wyświetlacza z zestawu wyświetlacza.

Instalowanie osłony wyświetlacza



PRZESTROGA: Przed przystąpieniem do wykonywania czynności wymagających otwarcia obudowy komputera należy zapoznać się z instrukcjami dotyczącymi bezpieczeństwa dostarczonymi z komputerem i wykonać procedurę przedstawioną w sekcji [Przed rozpoczęciem serwisowania komputera](#). Po zakończeniu pracy należy wykonać procedurę przedstawioną w sekcji [Po zakończeniu serwisowania komputera](#). Dodatkowe zalecenia dotyczące bezpieczeństwa można znaleźć na stronie Regulatory Compliance (Informacje o zgodności z przepisami prawnymi) pod adresem www.dell.com/regulatory_compliance.

Procedura

Dopasuj osłonę wyświetlacza do pokrywy tylnej wyświetlacza i delikatnie wciśnij na miejsce.

Po wykonaniu procedury

- 1 Zainstaluj [zestaw wyświetlacza](#).
- 2 Wykonaj punkty od 3 do 10 procedury „[Wymiana płyty systemowej](#)”.
- 3 Wykonaj punkty od 2 do 6 procedury „[Wymiana podparcia dłoni](#)”.
- 4 Zainstaluj [klawiaturę](#).
- 5 Zainstaluj [kartę sieci bezprzewodowej](#).
- 6 Zainstaluj [moduł pamięci](#).
- 7 Wykonaj punkty od 3 do 6 procedury „[Wymiana dysku twardego](#)”.
- 8 Zainstaluj [panel podstawy](#).
- 9 Zainstaluj [akumulator](#).

Wymontowywanie panelu wyświetlacza



PRZESTROGA: Przed przystąpieniem do wykonywania czynności wymagających otwarcia obudowy komputera należy zapoznać się z instrukcjami dotyczącymi bezpieczeństwa dostarczonymi z komputerem i wykonać procedurę przedstawioną w sekcji [Przed rozpoczęciem serwisowania komputera](#). Po zakończeniu pracy należy wykonać procedurę przedstawioną w sekcji [Po zakończeniu serwisowania komputera](#). Dodatkowe zalecenia dotyczące bezpieczeństwa można znaleźć na stronie Regulatory Compliance (Informacje o zgodności z przepisami prawnymi) pod adresem www.dell.com/regulatory_compliance.

Przed wykonaniem procedury



UWAGA: Te instrukcje dotyczą wyłącznie komputerów przenośnych bez ekranu dotykowego.

- 1 Wymontuj [akumulator](#).
- 2 Wymontuj [panel podstawy](#).
- 3 Wykonaj punkty od 1 do 3 procedury „[Wymontowywanie dysku twardego](#)”.
- 4 Wymontuj [moduł pamięci](#).
- 5 Wymontuj [kartę sieci bezprzewodowej](#).
- 6 Wymontuj [klawiaturę](#).
- 7 Wykonaj punkty od 1 do 8 procedury „[Wymontowywanie podparcia dłoni](#)”.
- 8 Wykonaj punkty od 1 do 7 procedury „[Wymontowywanie płyty systemowej](#)”.
- 9 Wymontuj [zestaw wyświetlacza](#).
- 10 Wymontuj [osłonę wyświetlacza](#).

Procedura

- 1 Wykręć śruby mocujące panel wyświetlacza do pokrywy wyświetlacza.

2 Odwróć panel wyświetlacza.

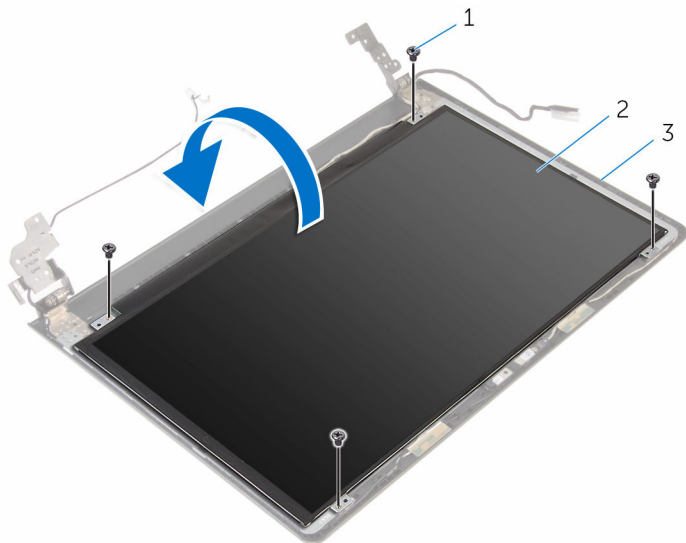

1 śruby (4)

2 panel wyświetlacza

3 pokrywa wyświetlacza

3 Odklej taśmę mocującą kabel wyświetlacza do pokrywy wyświetlacza.

4 Podnieś zatrzask złącza i odłącz kabel wyświetlacza od pokrywy wyświetlacza.

5 Unieś panel wyświetlacza i wyjmij go z pokrywy.

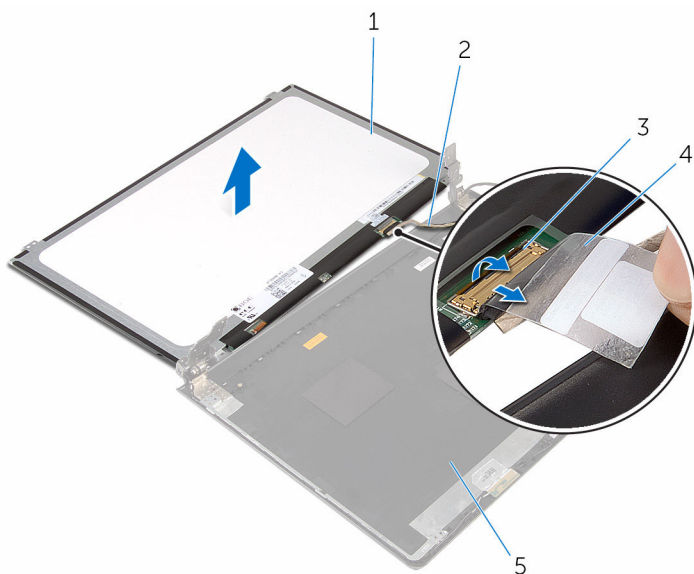

- 1 panel wyświetlacza
- 3 zatrzask
- 5 pokrywa wyświetlacza

- 2 kabel wyświetlacza
- 4 taśma

Instalowanie panelu wyświetlacza



PRZESTROGA: Przed przystąpieniem do wykonywania czynności wymagających otwarcia obudowy komputera należy zapoznać się z instrukcjami dotyczącymi bezpieczeństwa dostarczonymi z komputerem i wykonać procedurę przedstawioną w sekcji [Przed rozpoczęciem serwisowania komputera](#). Po zakończeniu pracy należy wykonać procedurę przedstawioną w sekcji [Po zakończeniu serwisowania komputera](#). Dodatkowe zalecenia dotyczące bezpieczeństwa można znaleźć na stronie Regulatory Compliance (Informacje o zgodności z przepisami prawnymi) pod adresem www.dell.com/regulatory_compliance.

Procedura

- 1 Podłącz kabel wyświetlacza do złącza na tylnej pokrywie wyświetlacza i naciśnij zatrzask złącza, aby umocować kabel.
- 2 Przyklej taśmę mocującą kabel wyświetlacza do tylnej pokrywy wyświetlacza.
- 3 Odwróć panel wyświetlacza i umieść go na tylnej pokrywie wyświetlacza.
- 4 Dopasuj otwory na śruby w panelu wyświetlacza do otworów w pokrywie tylnej wyświetlacza.
- 5 Wkręć śruby mocujące panel wyświetlacza do pokrywy wyświetlacza.

Po wykonaniu procedury

- 1 Zainstaluj [osłonę wyświetlacza](#).
- 2 Zainstaluj [zestaw wyświetlacza](#).
- 3 Wykonaj punkty od 3 do 10 procedury „[Wymiana płyty systemowej](#)”.
- 4 Wykonaj punkty od 2 do 6 procedury „[Wymiana podparcia dłoni](#)”.
- 5 Zainstaluj [klawiaturę](#).
- 6 Zainstaluj [kartę sieci bezprzewodowej](#).
- 7 Zainstaluj [moduł pamięci](#).
- 8 Wykonaj punkty od 3 do 6 procedury „[Wymiana dysku twardego](#)”.
- 9 Zainstaluj [panel podstawy](#).
- 10 Zainstaluj [akumulator](#).

Wymontowywanie gniazda zasilacza



PRZESTROGA: Przed przystąpieniem do wykonywania czynności wymagających otwarcia obudowy komputera należy zapoznać się z instrukcjami dotyczącymi bezpieczeństwa dostarczonymi z komputerem i wykonać procedurę przedstawioną w sekcji [Przed rozpoczęciem serwisowania komputera](#). Po zakończeniu pracy należy wykonać procedurę przedstawioną w sekcji [Po zakończeniu serwisowania komputera](#). Dodatkowe zalecenia dotyczące bezpieczeństwa można znaleźć na stronie Regulatory Compliance (Informacje o zgodności z przepisami prawnymi) pod adresem www.dell.com/regulatory_compliance.

Przed wykonaniem procedury

- 1 Wymontuj [akumulator](#).
- 2 Wymontuj [panel podstawy](#).
- 3 Wykonaj punkty od 1 do 3 procedury „[Wymontowywanie dysku twardego](#)”.
- 4 Wymontuj [moduł pamięci](#).
- 5 Wymontuj [kartę sieci bezprzewodowej](#).
- 6 Wymontuj [klawiaturę](#).
- 7 Wykonaj punkty od 1 do 8 procedury „[Wymontowywanie podparcia dłoni](#)”.
- 8 Wykonaj punkty od 1 do 7 procedury „[Wymontowywanie płyty systemowej](#)”.
- 9 Wymontuj [zestaw wyświetlacza](#).

Procedura

- 1 Zanotuj sposób poprowadzenia kabla gniazda zasilacza i wyjmij go z prowadnic w podstawie komputera.
- 2 Wykręć śrubę mocującą gniazdo zasilacza do podstawy komputera.

3 Wyjmij gniazdo zasilacza razem z kablem z podstawy komputera.

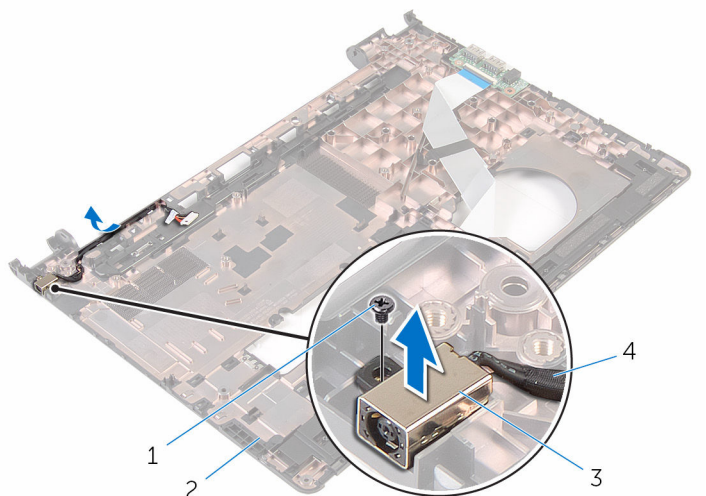

1 śruba

2 podstawa komputera

3 gniazdo zasilacza

4 kabel gniazda zasilacza

Instalowanie gniazda zasilacza



PRZESTROGA: Przed przystąpieniem do wykonywania czynności wymagających otwarcia obudowy komputera należy zapoznać się z instrukcjami dotyczącymi bezpieczeństwa dostarczonymi z komputerem i wykonać procedurę przedstawioną w sekcji [Przed rozpoczęciem serwisowania komputera](#). Po zakończeniu pracy należy wykonać procedurę przedstawioną w sekcji [Po zakończeniu serwisowania komputera](#). Dodatkowe zalecenia dotyczące bezpieczeństwa można znaleźć na stronie Regulatory Compliance (Informacje o zgodności z przepisami prawnymi) pod adresem www.dell.com/regulatory_compliance.

Procedura

- 1 Umieść gniazdo zasilacza we wnęce w podstawie komputera.
- 2 Dopasuj otwór na wkręt w złączu zasilacza sieciowego z otworem w podstawie komputera.
- 3 Wkręć śrubę mocującą gniazdo zasilacza do podstawy komputera.
- 4 Podłącz kabel gniazda zasilacza do płyty systemowej.
- 5 Umieść kabel gniazda zasilacza w przewodnicach w podstawie komputera.

Po wykonaniu procedury

- 1 Zainstaluj [zestaw wyświetlacza](#).
- 2 Wykonaj punkty od 3 do 10 procedury „[Wymiana płyty systemowej](#)”.
- 3 Wykonaj punkty od 2 do 6 procedury „[Wymiana podparcia dłoni](#)”.
- 4 Zainstaluj [klawiaturę](#).
- 5 Zainstaluj [kartę sieci bezprzewodowej](#).
- 6 Zainstaluj [moduł pamięci](#).
- 7 Wykonaj punkty od 3 do 6 procedury „[Wymiana dysku twardego](#)”.
- 8 Zainstaluj [panel podstawy](#).
- 9 Zainstaluj [akumulator](#).

Wymontowywanie kamery



PRZESTROGA: Przed przystąpieniem do wykonywania czynności wymagających otwarcia obudowy komputera należy zapoznać się z instrukcjami dotyczącymi bezpieczeństwa dostarczonymi z komputerem i wykonać procedurę przedstawioną w sekcji [Przed rozpoczęciem serwisowania komputera](#). Po zakończeniu pracy należy wykonać procedurę przedstawioną w sekcji [Po zakończeniu serwisowania komputera](#). Dodatkowe zalecenia dotyczące bezpieczeństwa można znaleźć na stronie Regulatory Compliance (Informacje o zgodności z przepisami prawnymi) pod adresem www.dell.com/regulatory_compliance.

Przed wykonaniem procedury



UWAGA: Te instrukcje dotyczą wyłącznie komputerów przenośnych bez ekranu dotykowego.

- 1 Wymontuj [akumulator](#).
- 2 Wymontuj [panel podstawy](#).
- 3 Wykonaj punkty od 1 do 3 procedury „[Wymontowywanie dysku twardego](#)”.
- 4 Wymontuj [moduł pamięci](#).
- 5 Wymontuj [kartę sieci bezprzewodowej](#).
- 6 Wymontuj [klawiaturę](#).
- 7 Wymontuj [podparcie dłoni](#).
- 8 Wymontuj [płyte systemową](#).
- 9 Wymontuj [zestaw wyświetlacza](#).
- 10 Wymontuj [osłonę wyświetlacza](#).

Procedura

- 1 Delikatnie podważ rysikiem z tworzywa sztucznego i wyjmij kamerę z pokrywy tylnej wyświetlacza.

2 Odłącz kabel kamery od kamery.

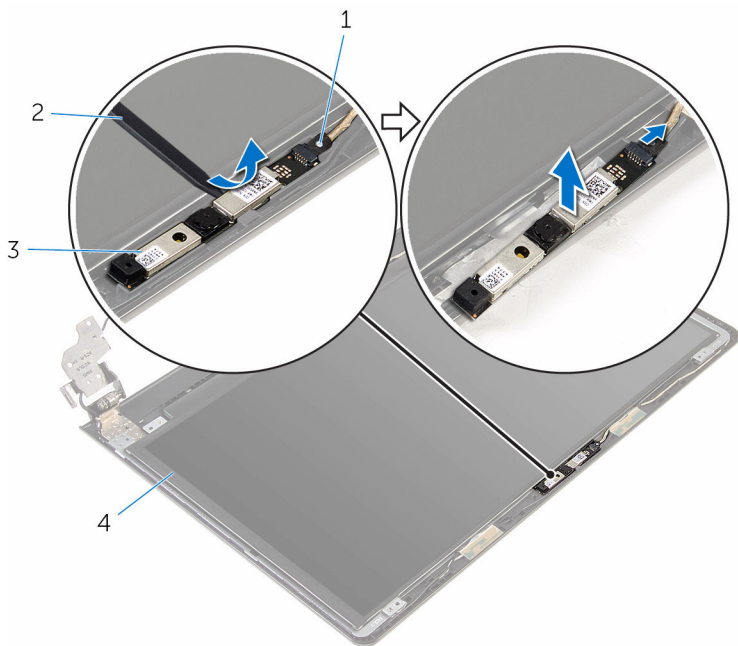

1 kabel kamery

2 rysik z tworzywa sztucznego

3 kamera

Instalowanie kamery



PRZESTROGA: Przed przystąpieniem do wykonywania czynności wymagających otwarcia obudowy komputera należy zapoznać się z instrukcjami dotyczącymi bezpieczeństwa dostarczonymi z komputerem i wykonać procedurę przedstawioną w sekcji [Przed rozpoczęciem serwisowania komputera](#). Po zakończeniu pracy należy wykonać procedurę przedstawioną w sekcji [Po zakończeniu serwisowania komputera](#). Dodatkowe zalecenia dotyczące bezpieczeństwa można znaleźć na stronie Regulatory Compliance (Informacje o zgodności z przepisami prawnymi) pod adresem www.dell.com/regulatory_compliance.

Procedura

- 1 Podłącz kabel kamery do kamery.
- 2 Wyrównaj kamerę z przewodnicami w pokrywie wyświetlacza i zatrzaśnij ją w tej pozycji.

Po wykonaniu procedury

- 1 Zainstaluj [osłonę wyświetlacza](#).
- 2 Zainstaluj [zestaw wyświetlacza](#).
- 3 Zainstaluj [płytę systemową](#).
- 4 Zainstaluj [podparcie dłoni](#).
- 5 Zainstaluj [klawiaturę](#).
- 6 Zainstaluj [kartę sieci bezprzewodowej](#).
- 7 Zainstaluj [moduł pamięci](#).
- 8 Wykonaj punkty od 3 do 6 procedury „[Wymiana dysku twardego](#)”.
- 9 Zainstaluj [panel podstawy](#).
- 10 Zainstaluj [akumulator](#).

Wymontowywanie zawiasów wyświetlacza



PRZESTROGA: Przed przystąpieniem do wykonywania czynności wymagających otwarcia obudowy komputera należy zapoznać się z instrukcjami dotyczącymi bezpieczeństwa dostarczonymi z komputerem i wykonać procedurę przedstawioną w sekcji [Przed rozpoczęciem serwisowania komputera](#). Po zakończeniu pracy należy wykonać procedurę przedstawioną w sekcji [Po zakończeniu serwisowania komputera](#). Dodatkowe zalecenia dotyczące bezpieczeństwa można znaleźć na stronie Regulatory Compliance (Informacje o zgodności z przepisami prawnymi) pod adresem www.dell.com/regulatory_compliance.

Przed wykonaniem procedury



UWAGA: Te instrukcje dotyczą wyłącznie komputerów przenośnych bez ekranu dotykowego.

- 1 Wymontuj [akumulator](#).
- 2 Wymontuj [panel podstawy](#).
- 3 Wykonaj punkty od 1 do 3 procedury „[Wymontowywanie dysku twardego](#)”.
- 4 Wymontuj [moduł pamięci](#).
- 5 Wymontuj [kartę sieci bezprzewodowej](#).
- 6 Wymontuj [klawiaturę](#).
- 7 Wykonaj punkty od 1 do 8 procedury „[Wymontowywanie podparcia dłoni](#)”.
- 8 Wykonaj punkty od 1 do 7 procedury „[Wymontowywanie płyty systemowej](#)”.
- 9 Wymontuj [zestaw wyświetlacza](#).
- 10 Wymontuj [osłonę wyświetlacza](#).
- 11 Wymontuj [panel wyświetlacza](#).

Procedura

- 1 Wykręć śruby mocujące zawiasy wyświetlacza do pokrywy tylnej wyświetlacza.

2 Zwolnij zawiasy z zatrzasków i zdejmij je z tylnej pokrywy wyświetlacza.

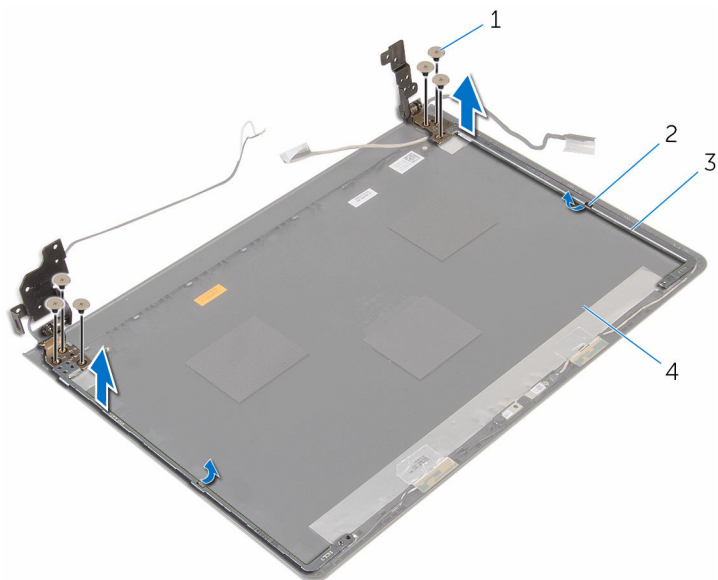

1 śruby (6)

2 zatrzaski (2)

3 zawiasy wyświetlacza (2)

4 pokrywa wyświetlacza

Instalowanie zawiasów wyświetlacza



PRZESTROGA: Przed przystąpieniem do wykonywania czynności wymagających otwarcia obudowy komputera należy zapoznać się z instrukcjami dotyczącymi bezpieczeństwa dostarczonymi z komputerem i wykonać procedurę przedstawioną w sekcji [Przed rozpoczęciem serwisowania komputera](#). Po zakończeniu pracy należy wykonać procedurę przedstawioną w sekcji [Po zakończeniu serwisowania komputera](#). Dodatkowe zalecenia dotyczące bezpieczeństwa można znaleźć na stronie Regulatory Compliance (Informacje o zgodności z przepisami prawnymi) pod adresem www.dell.com/regulatory_compliance.

Procedura

- 1 Wsuń wsporniki pod zaczepami na tylnej pokrywie wyświetlacza.
- 2 Dopasuj otwory na śruby w zawiasach wyświetlacza do otworów w tylnej pokrywie wyświetlacza.
- 3 Wkręć śruby mocujące zawiasy wyświetlacza do tylnej pokrywy wyświetlacza.

Po wykonaniu procedury

- 1 Zainstaluj [panel wyświetlacza](#).
- 2 Zainstaluj [osłonę wyświetlacza](#).
- 3 Zainstaluj [zestaw wyświetlacza](#).
- 4 Wykonaj punkty od 3 do 10 procedury „[Wymiana płyty systemowej](#)”.
- 5 Wykonaj punkty od 2 do 6 procedury „[Wymiana podparcia dłoni](#)”.
- 6 Zainstaluj [klawiaturę](#).
- 7 Zainstaluj [kartę sieci bezprzewodowej](#).
- 8 Zainstaluj [moduł pamięci](#).
- 9 Wykonaj punkty od 3 do 6 procedury „[Wymiana dysku twardego](#)”.
- 10 Zainstaluj [panel podstawy](#).
- 11 Zainstaluj [akumulator](#).

Ładowanie systemu BIOS

Ładowanie systemu BIOS może być konieczne, kiedy jest dostępna aktualizacja lub po wymianie płyty systemowej. Wykonaj następujące czynności, aby załadować system BIOS:

- 1 Włącz komputer.
- 2 Przejdź do www.dell.com/support.
- 3 Kliknij pozycję **Product Support** (Wsparcie dla produktu), wprowadź znacznik serwisowy laptopa, a następnie kliknij przycisk **Submit** (Prześlij).
 **UWAGA:** Jeśli nie masz znacznika serwisowego, skorzystaj z funkcji automatycznego wykrywania znacznika albo ręcznie wyszukaj model swojego komputera.
- 4 Kliknij pozycję **Drivers & downloads** (Sterowniki i pliki do pobrania).
- 5 Wybierz system operacyjny zainstalowany na komputerze.
- 6 Przewiń stronę w dół i rozwiń pozycję **BIOS**.
- 7 Kliknij przycisk **Download File (Pobierz plik)**, aby pobrać najnowszą wersję systemu BIOS dla komputera.
- 8 Zapisz plik aktualizacji systemu BIOS. Po zakończeniu pobierania przejdź do folderu, w którym plik został zapisany.
- 9 Kliknij dwukrotnie ikonę pliku aktualizacji systemu BIOS i postępuj zgodnie z instrukcjami wyświetlanymi na ekranie.

Uzyskiwanie pomocy i kontakt z firmą Dell

Narzędzia pomocy technicznej do samodzielnego wykorzystania

Aby uzyskać informacje i pomoc dotyczącą korzystania z produktów i usług firmy Dell, można skorzystać z następujących zasobów internetowych:

| | |
|---|--|
| Informacje o produktach i usługach firmy Dell | www.dell.com |
| Windows 8.1 i Windows 10 | Dell Help & Support (Pomoc i obsługa techniczna firmy Dell)  |
| Windows 10 | Get started App  |
| Windows 8.1 | Help + Tips app  |
| Uzyskiwanie pomocy w systemie Windows 8, Windows 8.1 i Windows 10 | W usłudze wyszukiwania systemu Windows wpisz Pomoc i obsługa techniczna , a następnie naciśnij klawisz Enter . |
| Uzyskiwanie pomocy w systemie Windows 7 | Kliknij kolejno Start → Pomoc i obsługa techniczna . |
| Pomoc online dla systemu operacyjnego | www.dell.com/support/windows www.dell.com/support/linux |
| Informacje o rozwiązywaniu problemów, podręczniki, instrukcje konfiguracji, dane techniczne produktów, blogi pomocy technicznej, sterowniki, aktualizacje oprogramowania itd. | www.dell.com/support |

Informacje o systemie operacyjnym,
konfigurowaniu i użytkowaniu komputera,
tworzeniu kopii zapasowych danych,
wykonywaniu procedur diagnostycznych itd.

Zobacz *Ja i mój Dell* na stronie internetowej
www.dell.com/support/manuals.

Kontakt z firmą Dell

Aby skontaktować się z działem sprzedaży, pomocy technicznej lub obsługi klienta firmy Dell, zobacz www.dell.com/contactdell.



UWAGA: Dostępność usług różni się w zależności od produktu i kraju, a niektóre z nich mogą być niedostępne w Twoim regionie.



UWAGA: W przypadku braku aktywnego połączenia z Internetem informacje kontaktowe można znaleźć na fakturze, w dokumencie dostawy, na rachunku lub w katalogu produktów firmy Dell.